

PROFESIONALNI ALATI, MERNI INSTRUMENTI I OPREMA

SPECIJALNA PONUDA

PROFESIONALNOG ALATA I OPREME



Akcija važi do 30.06.2023. ili do isteka zaliha

EVO R255 SMS+

ELEKTRIČNA POTEZNA TESTERA - GER 255mm

Prvi univerzalni ger na svetu koji seče čelik, aluminijum, drvo sa ekserima, plastiku i još mnogo toga sa samo jednim sečivom! Profesionalna testera koja kao i druge RAGE mašine ima brzo rezanje bez pucni i gotovo bez varnica.

Motor: 2000W 220V/50Hz Postolje: 45°-0-45°
Br. obrtaja: 2500/min Kapacitet sečenja:
Drvo 75 x 300mm / Čelik 75mm (3mm zid)
Hod: 300mm Obaranje: 0-45°
Sa univerzalnim listom: 255 x 25.4 x 2 mm



Cena 49,875,00
44.890,00
53.868,00 sa PDV



EVO R255 SMS-DB+

ELEKTRIČNA POTEZNA TESTERA - GER 255mm DVOSTRUKI NAGIB

Najveća i najjača Evolution potezna testera koja seče čelik, aluminijum, drvo sa ekserima, plastiku i još mnogo toga sa samo jednim sečivom! Profesionalna testera koja kao i druge RAGE mašine ima brzo rezanje bez pucni i gotovo bez varnica.

Motor: 2000W 220V/50Hz Postolje: 45°-0-45°
Br. obrtaja: 2600/min Kapacitet sečenja:
Drvo 75 x 300mm / Čelik 75mm (3mm zid)
Hod: 300mm Obaranje: 0-45°
Sa univerzalnim listom: 255 x 25.4 x 2 mm



300mm x 52mm (L)
300mm x 34mm (R)

Cena 71,250,00
64.130,00
76.956,00 sa PDV



EVO RAGE5S 255

TESTERA STONA 255mm - GRAĐEVINSKI CIRKULAR

Najveća i najjača Evolution potezna testera koja seče čelik, aluminijum, drvo sa ekserima, plastiku i još mnogo toga sa samo jednim sečivom! Profesionalna testera koja kao i druge RAGE mašine ima brzo rezanje bez pucni i gotovo bez varnica.

Motor 1800W 220V/50Hz
Br. obrtaja 2500 o/min Kapacitet:
Drvo 80mm / Čelik 79mm (3mm zid)
Sa univerzalnim listom testere:
255 x 25.4 x 2 mm



Cena 81,500,00
73.350,00
88.020,00 sa PDV



EVO255-MULTI

List testere za RAGE3
255mm univerzalni

Cena 5,981,25
5.380,00
6.456,00 sa PDV

EVO255-STEEL

List testere za
RAGE3 255mm čelik

Cena 11,965,00
10.760,00
12.912,00 sa PDV



MITRESAWSTAND

Postolje za ger sa
produženim rukama

Odličan dodatak za RAGE potezne testere. Lako se sklapa i montira, snažne konstrukcije tako da može nositi radne komade težine do čak 225kg i dužine do 3m. Noge su podesive po visini (osnova 810x420 mm, visina 750 mm)

Cena 19,052,50
17.150,00
20.580,00 sa PDV



EVO R185 CCSX+

UNIVERZALNI RUČNI CIRKULAR 185mm

Neverovatan cirkular sa patentiranom RAGE tehnologijom, jednostavno seče čelik, aluminijum i drvo (čak i sa ekserima) sa istom testerom! Rez je brz, čist i gotovo bez pucni i varnica.

Kapacitet sečenja: drvo/čelik: 60/6 mm
Sa univerzalnim listom: 185x20x1.7 mm
Br. obrtaja 3900 o/min
Motor: 1600W / 240V

EVO-185 MULTI

List testere univerzalni 185mm



Cena 4,272,50
3.850,00
4.620,00 sa PDV



Cena 25,625,00
23.060,00
27.672,00 sa PDV

R165 CCS Li 4Ah

UNIVERZALNI RUČNI AKU CIRKULAR 165mm

Sečenje bilo kog materijala - bilo gde!
 Snažan 850W motor visokog momenta.
 Precizan 0-50° nagib i dubina sečenja do 55mm.

Kapacitet sečenja: drvo/čelik: 55/3 mm
Sa univerzalnim listom: 165x20x1.7 mm
Br. obrtaja 4600 o/min
Motor: 850W / 18v 50Hz

Cena 45,750,00
41.180,00
49.416,00 sa PDV

18V!



HDG 200

FEN DIGITALNI 2000W

Idealan za: skidanje farbe, lepkova, zaštitnog sloja, nalepnica, termoskupljajućih bužira i filmova, stavljanje i skidanje voska, sušenje drveta i lakova, rad sa plastikom itd.

Motor 2000W
Maksimalna temperatura: 630°C
Protok vazduha: 120 - 550 l/min
Težina: 0,8 kg



Cena 11,570,00
10.410,00
12.492,00 sa PDV



RAGE 7-S

TESTERA UBODNA 710W

Seče: čelik, aluminijum i drvo. Zamena sečiva je brza i laka. Podesiva vođica, lasersko navođenje i graničnik.

Isporučuje se sa 5 zamenskih sečiva.

Cena 17,907,50
16.120,00
19.344,00 sa PDV

Motor: 710W 230V
Dužina hoda: 26mm
Kapacitet:
 Drvo 80mm / Čelik 8mm
Podešavanje ugla rezanja: 0° - 45°



R230 RCP

TESTERA SABLJASTA 850W

Moćna i robusna testera, dizajnirana za sečenje različitih materijala od drveta do metala, poseduje ergonomsku 180° rotirajuću dršku i laku zamenu sečiva bez potrebe za alatom.

Cena 22,332,50
20.100,00
24.120,00 sa PDV

Motor 850W 230V
Dužina hoda: 28 mm
Kapacitet: Drvo 230mm / Čelik 20 mm / Plastika 150mm
Brzina: 0 - 2800 r/min



R225 DWS

ZIDNA ŠLAJFERICA "ŽIRAFKA" 255mm

Produživa zglobna LED glava, velika snaga i podešiva brzina, ugrađena ekstrakcija prašine, udobnost i fleksibilnost upravljanja, isporučuje se sa 6 brusnih diskova i izduvnim crevom od 4m.

Motor 710W 230V
Brzina: 600 - 1500 o/min
Podešavanje ugla: 0° - 90°

Cena 38.546,25
34.690,00
41.628,00 sa PDV



EVO TWISTER

MEŠAČ DVORUČNI 1100W

Profesionalni mešać sa regulacijom brzine, osovina 550mm, robusno kućište i ergonomski rukohvat.

TWISTER PADDLE

Lopatica za mešać

Cena 4.450,00
4.010,00
4.812,00 sa PDV



Motor: 1100W 220V/50Hz
Br. obrtaja: 250-750 o/min
Lopatica: 120mm Težina: 4.9Kg

Cena 27.161,25
24.450,00
29.340,00 sa PDV



R300 DCT

DIJAMANTSKI REZAČ 300mm 2400W

Seče: armirani beton, kamen i ciglu, radi na struju - bez izduvnih gasova, dubina sečenja do 115mm, isporučuje se sa dijamantskim listom testere.



Motor 2400W 230V
Br. obrtaja 5090 o/min
Kapacitet sečenja: Do 115mm
Sa univerzalnim listom testere: 300 x 22.2 x 2.9 mm

Cena 61.790,00
55.610,00
66.732,00 sa PDV



EVO305-DIA

List testere za rezač 305mm dijamantski



Cena 12.456,25
11.210,00
13.452,00 sa PDV

HULK PETROL

VIBRO PLOČA - KOMPAKTER 2.4 HP

- snažan četvorotaktni motor sa 2.4 konjske snage
- dimenzije radne ploče: 400 x 320 mm
- Brzina 3600 o/min
- sila 10 KN • težina 35 kg

Cena 79.827,50
71.840,00
86.208,00 sa PDV



HULKPAD

Ploča za kompakter

Savršeno rešenje za ravnjanje površina bez rizika oštećenja!

Cena 10.166,25
9.150,00
10.980,00 sa PDV



EVO-CYCLONE

Magnetni sakupljač opiljaka

Savršen alat za brzo prikupljanje metalnih opiljaka i komadića!

Cena 4.593,75
4.130,00
4.956,00 sa PDV



S185 CCSL

CIRKULAR ZA METAL 185mm SA LISTOM TESTERE

TCT cirkular za čelik, idealan za rad u radionici i na terenu, hiljade zadovoljnih korisnika najbolje govori o njenoj izdržljivosti i univerzalnosti

Motor: 1600W
Brzina: 3700 o/min
Kapacitet sečenja čelika: kutija / ploča: 64 / 8 mm



Cena 26,250,00
24.938,00
29.925,60 sa PDV

EVO-180 STEEL

List testere čelik 180mm

Cena 8,041,25
7.639,00
9.106,80 sa PDV



S210 CCS

NEW **HD HEAVY DUTY**

CIRKULAR ZA METAL 210mm SA LISTOM TESTERE

Brže, bezbednije i čistije sečenje koje omogućava hladan završni sloj bez ivica. Brzina sečenja 4x veća, a izdržljivost čak 20x veća od abrazivnih diskova. Inteligentni sistem preopterećenja prati temperaturu motora i daje vizuelno upozorenje kako bi se sprečilo oštećenje i produžio životni vek. Metalne strugotine se skladište u ugrađenom kolektoru velikog kapaciteta. Podesiva dubina rezanja sa impresivnim maksimalnim kapacitetom rezanja do 7.62cm.

Cena 42,500,00
40.375,00
48.450,00 sa PDV



EVO-210 STEEL

List testere čelik 210mm

Cena 9,407,50
8.937,00
10.724,40 sa PDV



Motor: 1600W Brzina: 3700 o/min
Kapacitet sečenja čelika: kutija / ploča: 64 / 8 mm

S355 CPS

POTEZNA TESTERA ZA METAL 355mm SA LISTOM TESTERE

Neverovatna TCT potezna testera koja seče čelik i aluminijum bez grejanja, pucni i bez sistema hlađenja. Najčistiji, najbrži i najekonomičniji način sečenja konstruktivnog čelika, mogućnost podešavanja ugla, idealna za kutijaste profile, cevi, navojne šipke i sl.



Motor: 2200W Brzina: 1450 o/min
Kapacitet sečenja: kutije / cevi: 120mm / Ø130mm

CHOPSAWSTAND

Opcioni stalak za potezne testere

Cena 30,671,25
29.138,00
34.965,60 sa PDV



Cena 77,257,50
73.395,00
88.074,00 sa PDV



EVO-355 STEEL

List testere čelik 355mm

Cena 18,333,75
17.417,00
20.990,40 sa PDV



EVO S355 MCS

NEW **HD HEAVY DUTY**

PRVA INDUSTRIJSKA

355mm POTEZNA TESTERA - GER ZA METAL

Idealna za zahtevne rezove kod većih čeličnih profila, poseduje precizno podesivi sto za ger, 3-pozicionu glavu testere i podesivi sistem sa dve prednje stege obezbeđujući kvalitetne, precizne i lako ponovljive rezove svaki put.

Napravljena za profesionalce, **S355MCS** je prva 355mm TCT industrijska potezna testera koja pruža mogućnost preciznog sečenja bez potrebe repozicioniranja radnog komada.



Motor 2200W Brzina: 1550 o/min
Kapacitet sečenja: kutije / cevi: 120mm / Ø120mm
Prečnik diska: 355mm
Nagib: +/- 46°

Cena 138,000,00
124.200,00
149.040,00 sa PDV

MINIBEAST

Magnetna bušilica do 35mm

- snažan motor 1010W sa sistemom hlađenja
- bušenje do 35mm sa frezerima, do 12mm sa burgijama
- magnet 980 kg f
- težina samo 10kg
- u koferu

"mala, a vrlo snažna"



Cena 86.250,00
77.625,00
93.150,00 sa PDV



HM40/2

Magnetna bušilica do 40mm

- snažan motor 1100W
- sa sistemom hlađenja
- lako prilagođavanje na 13 mm steznu glavu
- u koferu
- magnet 1066 kg f
- težina 12.7kg

Cena 109.000,00
98.100,00
117.720,00 sa PDV



HM50/2

Magnetna bušilica do 50mm

- snažan motor 1100W
- sa sistemom hlađenja
- lako prilagođavanje na 13 mm steznu glavu
- u koferu
- magnet 1250 kg f
- težina 14kg

Cena 178.750,00
160.875,00
193.050,00 sa PDV



PRODUŽECI ZA MAGNETNE BUŠILICE

Idealni za teško dostupna mesta i bušenje kroz kutije. Ako se pozicioniraju preko postojeće rupe, prečnik mora biti veći od 35 mm da bi se omogućilo proširenje. Moguće kombinovati sa drugim JEICE nastavkom za dodatnu dužinu. Prihvat Weldon 19 mm. Dužine: 50 mm i 100 mm.

JEICE-50



50mm

Cena 10.395,00
9.356,00
11.227,20 sa PDV

JEICE-100



100mm

Cena 19.087,50
17.152,00
20.582,40 sa PDV

HM100/2

Magnetna bušilica do 100mm

- snažan motor od 1800W
- sa sistemom hlađenja
- MT3 + prihvat za frezere
- bušenje:
 - do 100mm sa frezerima
 - do 32mm sa burgijama
- 4 - brzine (mehanički prenos)
- magnet 2050 kg f
- u koferu
- težina 20kg

Cena 219.800,00
197.820,00
237.384,00 sa PDV



"pravi radni konj"

JEITAP-SET5

Turbo ureznice M8 - M20 5/1

Set od 5 ureznica, koji se sastoji od 1 x M8, M10, M12, M16 i M20, plus 1 x JEIHEXL i JEIHEXS držača koji dolaze u čvrstoj plastičnoj kutiji.



Cena 43.750,00
39.375,00
47.250,00 sa PDV

JEITD-SET

Burgije 6, 8, 10, 12 mm set

Za bušenje rupa manjeg prečnika. Dodatak za JEI magnetne bušilice. Idealne za Minibeast.



Cena 6.912,50
6.221,00
7.465,20 sa PDV

JEIMB-M

Skupljač opiljaka magnetni

Teleskopska drška i točkovi za olakšan rad. Nakon završenog čišćenja, podići čistač iznad kante i isprazniti otpatke. Širina: 450 mm

Cena 6.750,00
6.075,00
7.290,00 sa PDV

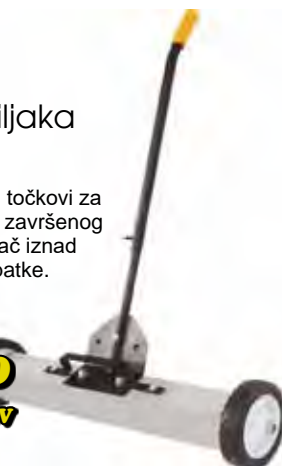



Evolution frezeri zagaranovano prevazilaze performanse standardnih frezera od HSS, Kobalta ili presvučenih titanijumom. To je zato što Tin nanos na HSS frezerima povećava cenu, a samo poboljšava njihov izgled.

100 % Brži - Uštede u vremenu i brzini se postižu zbog sledećih faktora: 1) frezer buši samo po obodu rupe, naspram burgije koja buši pun prečnik rupe; 2) prednost dva oštra rezna ugla na reznim ivicama pruža veću brzinu bušenja i manji otpor rezanja.

30 % Veća produktivnost - Obzirom da frezeri buše materijal samo sa spoljne strane rupe, troši se manje energije motora. Što je veći prečnik bušenja, to je i veća ušteda energije.

Duži radni vek - Rezne ivice frezera manje režu nego spiralne burgije, tako da pružaju veći broj izbušenih rupa pre ponovnog oštrenja. Telo debljine 6mm zajedno sa specijalnom geometrijom zuba garantuje visoku stabilnost i smanjuje mogućnost pucanja usled preopterećenja na minimum.

Prečnik	Kat.Br.	Radna dužina	CENA	CENA SA PDV	Kat.Br.	Radna dužina	CENA	CENA SA PDV
12mm	HT12S	25 mm	2.140,00	2.568,00	HT12L	50 mm	3.085,00	3.702,00
13mm	HT13S	25 mm	2.140,00	2.568,00	HT13L	50 mm	3.085,00	3.702,00
14mm	HT14S	25 mm	2.140,00	2.568,00	HT14L	50 mm	3.085,00	3.702,00
15mm	HT15S	25 mm	2.220,00	2.664,00	HT15L	50 mm	3.353,75	4.024,50
16mm	HT16S	25 mm	2.305,00	2.766,00	HT16L	50 mm	3.631,25	4.357,50
17mm	HT17S	25 mm	2.393,75	2.872,50	HT17L	50 mm	3.798,75	4.558,50
18mm	HT18S	25 mm	2.475,00	2.970,00	HT18L	50 mm	4.017,50	4.821,00
19mm	HT19S	25 mm	2.537,50	3.045,00	HT19L	50 mm	4.183,75	5.020,50
20mm	HT20S	25 mm	2.648,75	3.178,50	HT20L	50 mm	4.405,00	5.286,00
21mm	HT21S	25 mm	2.823,75	3.388,50	HT21L	50 mm	4.620,00	5.544,00
22mm	HT22S	25 mm	2.943,75	3.532,50	HT22L	50 mm	4.731,25	5.677,50
23mm	HT23S	25 mm	3.055,00	3.666,00	HT23L	50 mm	4.838,75	5.806,50
24mm	HT24S	25 mm	3.170,00	3.804,00	HT24L	50 mm	5.007,50	6.009,00
25mm	HT25S	25 mm	3.283,75	3.940,50	HT25L	50 mm	5.117,50	6.141,00
26mm	HT26S	25 mm	3.402,50	4.083,00	HT26L	50 mm	5.281,25	6.337,50
27mm	HT27S	25 mm	3.516,25	4.219,50	HT27L	50 mm	5.501,25	6.601,50
28mm	HT28S	25 mm	3.633,75	4.360,50	HT28L	50 mm	5.720,00	6.864,00
29mm	HT29S	25 mm	3.743,75	4.492,50	HT29L	50 mm	6.055,00	7.266,00
30mm	HT30S	25 mm	3.860,00	4.632,00	HT30L	50 mm	6.273,75	7.528,50
31mm	HT31S	25 mm	4.836,25	5.803,50	HT31L	50 mm	6.490,00	7.788,00
32mm	HT32S	25 mm	5.187,50	6.225,00	HT32L	50 mm	7.151,25	8.581,50
33mm	HT33S	25 mm	5.418,75	6.502,50	HT33L	50 mm	7.371,25	8.845,50
34mm	HT34S	25 mm	6.342,50	7.611,00	HT34L	50 mm	7.868,75	9.442,50
35mm	HT35S	25 mm	7.033,75	8.440,50	HT35L	50 mm	8.306,25	9.967,50
36mm	HT36S	25 mm	7.496,25	8.995,50	HT36L	50 mm	8.585,00	10.302,00
37mm	HT37S	25 mm	7.723,75	9.268,50	HT37L	50 mm	8.748,75	10.498,50
38mm	HT38S	25 mm	7.842,50	9.411,00	HT38L	50 mm	8.913,75	10.969,50
39mm	HT39S	25 mm	8.067,50	9.681,00	HT39L	50 mm	9.077,50	10.893,00
40mm	HT40S	25 mm	8.418,75	10.102,50	HT40L	50 mm	9.571,25	11.485,50
41mm	HT41S	25 mm	8.651,25	10.381,50	HT41L	50 mm	10.010,00	12.012,00
42mm	HT42S	25 mm	9.110,00	10.932,00	HT42L	50 mm	10.343,75	12.412,50
43mm	HT43S	25 mm	9.450,00	11.340,00	HT43L	50 mm	10.562,50	12.675,00
44mm	HT44S	25 mm	9.918,75	11.902,50	HT44L	50 mm	11.002,50	13.203,00
45mm	HT45S	25 mm	10.376,25	12.451,50	HT45L	50 mm	11.555,00	13.866,00
46mm	HT46S	25 mm	10.950,00	13.140,00	HT46L	50 mm	12.325,00	14.790,00
47mm	HT47S	25 mm	11.185,00	13.422,00	HT47L	50 mm	12.760,00	15.312,00
48mm	HT48S	25 mm	11.528,75	13.834,50	HT48L	50 mm	12.763,75	15.316,50
49mm	HT49S	25 mm	12.970,00	15.564,00	HT49L	50 mm	12.990,00	15.588,00
50mm	HT50S	25 mm	12.221,25	14.665,50	HT50L	50 mm	13.215,00	15.858,00
55mm	HT55S	25 mm	16.372,50	19.647,00	HT55L	50 mm	16.867,50	20.241,00
60mm	HT60S	25 mm	19.021,25	22.825,50	HT60L	50 mm	19.515,00	23.418,00
65mm	HT65S	25 mm	22.131,25	26.557,50	HT65L	50 mm	22.757,50	27.309,00

PROFESIONALNO OPREMANJE RADIONICE

Beta C45 PRO



C45 PRO X

Oprema za radionicu PRO X

- 1 radna površina od nerđajućeg čelika
- 1 modul sa 7 fioka
- 1 fiksni modul za servis
- 1 kolica sa 7 fioka
- 1 orman sa dvoje vrata
- 3 panela za alat
- 3 viseća ormana
- 3 široka zidna nosača
- 1 uski zidni nosač

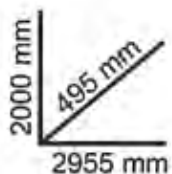

C45 PRO DX

Oprema za radionicu PRO DX

- 1 samodržeći ugaoni deo MDF radna površina od nerđajućeg čelika
- 1 fiksni modul za servis • 1 fiksni modul sa 5 fioka
- 2 MDF radne površine od nerđajućeg čelika
- 1 modul sa 7 fioka • 1 kolica sa 7 fioka
- 1 fiksni modul sa dvoje vrata
- 2 ormana sa vratima
- 5 panela za alat • 5 visećih ormana
- 7 širokih zidnih nosača • 7 uskih zidnih nosača

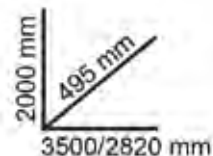

Cena 623,750.00

411.675,00

494.010,00 sa PDV



Cena 1.235.000.00

815.100,00

978.120,00 sa PDV

2400S-07/E-S

Profesionalni set alata od 240 delova u kolicima sa 7 fioka

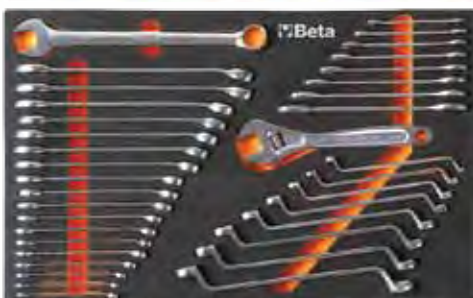

Cena 216.250,00

162.188,00

194.625,60 sa PDV



Svi alati su u penastim, dvobojnim, soft modulima za siguran transport, lakši pristup i pregled alata

- klizači sa kugličnim ležajima
 - sedam fioka (588x367mm)
 - visina fioka:
5x70mm - 1x140mm - 1x210mm
 - centralno zaključavanje
 - nosivost 800 kg (sa točkovima)
 - ojačana radna ploča, integrisani nosač za boce sa strane
 - 2 fiksna i 2 okretna točka sa kočnicom
- Odvijači ergo ravni 2.5x50-3x75-4x100-5.5x125-6.5x150-8x200-4x30mm; krstasti PH0x60-1x80-2x100-3x150-PH1x30mm; Torx T6-7-8-9-10-15-20-25-27-30-40; inbus ključevi dugi sa glavom 1.5-10mm 9/1
 - Okasti ključevi set 6x7-8x9-10x11-12x13-14x15-16x17-18x19-20x22mm, vilasti ključevi set 6x7-8x9-10x11-12x13-14x15-16x17-18x19-20x22mm, Kombinovani ključevi set 6-7-8-9-10-11-12-13-14-15-16-17-18-19-20-21-22-23-24mm, štelujući ključ 250 mm;
 - Klešta sa dvokomponentnim rukohvatom: kombinovana 180mm, sečice 160mm, špic klešta 200mm, papagaj klešta 250mm, seger klešta 4/1 (19-60), čekić 500gr, čekić PVC Ø35mm, sekač 150mm, špic 130mm, tačkaš 4mm;
 - Ključevi nasadni 1/2" 8-9-10-11-12-13-14-15-16-17-18-19-20-21-22-23-24-27-30-32mm, duboki nasadni 1/2" 10-12-13-14-15-16-17-18-19-21-22mm, ručica 1/2" 72 podele, T-ručica/produžetak 250mm, produžetak 125mm, zglob, adapter 3/8"-1/2", ključevi nasadni 1/2" torx T27-30-40-45-50-55-60, nasadni ključevi 1/2" inbus 5-6-7-8-9-10-12-14mm, ključevi nasadni 1/4" 4-4.5-5-5.5-6-7-8-9-10-11-12-13-14mm, duboki ključevi 4-4.5-5-5.5-6-7-8-9-10-11-12-13-14mm, ručica 1/4" 48 podela, produžeci 50 i 100mm, zglob, klizna T-ručica 115mm, ručica-odvijač 1/4" L-150mm, nasadni ključevi 1/4" torx T6-7-8-9-10-15-20-25, hex 3-4-5-6-7-8mm, set bitseva 1/4" 61/1 (ravni 3-8mm, PH0-3, PZ0-3, hex 1.5-8mm, torx T9-40).



Raspoloživa
i u sivoj boji

2400S-07/E-M

Profesionalni set alata od 309 delova u kolicima sa 7 fioka



309 delova

Cena 247.500,00

185.625,00

222.750,00 sa PDV



Svi alati su u penastim, dvobojnim, soft modulima za siguran transport, lakši pristup i pregled alata

- klizači sa kugličnim ležajima
- sedam fioka (588x367mm)
- visina fioka:
5x70mm - 1x140mm - 1x210mm
- centralno zaključavanje
- nosivost 800 kg (sa točkovima)
- ojačana radna ploča, integrisani nosač za boce sa strane
- 2 fiksna i 2 okretna točka sa kočnicom

- Odvijači ergo ravni 2.5x50-3x75-4x100-5.5x125-6.5x150-8x200-4x30mm; krstasti PH0x60-1x80-2x100-3x150-PH1x30mm; Torx T6-7-8-9-10-15-20-25-27-30-40-45; odvijač sa bitsevima set 1256/C21-1;
- Klešta sa dvokomponentnim rukohvatom: kombinovana 180mm, sečice 160mm, špic klešta 200mm, papagaj klešta 250mm, seker klešta 4/1 (19-60) čekić 500gr, čekić PVC Ø35mm, sekač 150mm, špic 130mm, tačkaš 4mm;
- Kombinovani ključevi set 6-7-8-9-10-11-12-13-14-15-16-17-18-19-20-21-22-23-24-27-30-32mm, inbus ključevi dugi sa glavom 1.5-10mm 9/1;
- Ključevi nasadni 1/2" 8-9-10-11-12-13-14-15-16-17-18-19-20-21-22-23-24-27-30-32mm, duboki nasadni 10-12-13-14-15-16-17-18-19-21-22mm, ručica 1/2" 72 podele, T-ručica/produžetak 250mm, produžetak 125mm, zglob, adapter 3/8"-1/2", ključevi nasadni 1/2" torx T27-30-40-45-50-55-60, nasadni ključevi 1/2" inbus 5-6-7-8-9-10-12-14mm,
- Ključevi nasadni 1/4" 4-4.5-5-5.5-6-7-8-9-10-11-12-13-14mm, duboki ključevi 4-4.5-5-5.5-6-7-8-9-10-11-12-13-14mm, ručica 1/4" 48 podela, produžeci 50 i 100mm, zglob, klizna T-ručica, ručica-odvijač 1/4" L-150mm, nasadni ključevi 1/4" torx T6-7-8-9-10-15-20-25, hex 3-4-5-6-7-8mm set bitseva 1/4" 61/1 (ravni 3-8mm, PH0-3, PZ0-3, hex 1,5-8mm, torx T9-40)
- Okasti ključevi set 6x7-8x9-10x11-12x13 14x15-16x17-18x19-20x22mm, vilasti ključevi set 6x7-8x9-10x11-12x13 14x15-16x17-18x19-20x22mm, nasadni ključevi 3/8" 6-7-8-9-10-11-12-13 14-15-16-17-18-19-20-21-22mm; duboki nasadni 3/8" 8-10-11-12-13-14 17-19mm, zglob, T-ručica/produžetak 150mm, produžetak 75mm, ručica 72 podele, adapter 1/2"-3/8", ključevi 3/8"; nasadni torx T15-20-25-27-30-40-45, nasadni ključ inbus 4-5-6-8-9-10mm.



Raspoloživa
i u sivoj boji

800
kg

2400S-O8/E-L

Profesionalni set alata od 398 delu u kolicima sa 8 fioka

- osam fioka (588x367mm) klizači sa kugličnim ležajima
- visina fioka 7x70mm - 1x210mm
- centralno zaključavanje
- statička nosivost 800 kg (sa točkovima)
- ojačana radna ploča, integrisani nosač za boce sa strane
- 2 fiksna i 2 okretna točka sa kočnicom

Cena 332.500,00

249.375,00

299.250,00 sa PDV



398 delova

Svi alati su u penastim dvobojnim soft modulima za siguran transport, lakši pristup i pregled alata

- Odvijači ergo ravni 2.5x50-3x75-4x100-5.5x125-6.5x150-8x200mm-4x30mm; krstasti PH0x60-1x80-2x100-3x150-PH1x30mm; Torx T6-7-8-9-10-15-20-25-27-30-40-45; glimerica, odvijač sa bitsevima set 1256/C21-1;
- Klešta sa dvokomponentnim rukohvatom: kombinovana 180mm, sečice 160mm, špic klešta 200mm prava i kriva, papagajke 250mm, seger klešta 4/1 (19-60), armiračka 220mm, makaze, grip klešta 190-240mm;
- Kombinovani ključevi set 6-7-8-9-10-11-12-13-14-15-16-17-18-19-20-21-22-23-24-27-30-32mm, Inbus ključevi dugi sa glavom 1.5-10mm 9/1;
- Okasti ključevi 6x7-8x9-10x11-12x13-14x15-16x17-18x19-20x22-21x23-24x27-30x32mm, vilasti ključevi 6x7-8x9-10x11-12x13-14x15-16x17-18x19-20x22-21x23-24x27-30x32mm, ključevi inbus Torx T9-40 set 8/1;
- Ključevi nasadni 1/2" 8-9-10-11-12-13-14-15-16-17-18-19-20-21-22-23-24-27-30-32mm, duboki nasadni 10-12-13-14-15-16-17-18-19-21-22-24-27-30-32, ručica 1/2" 72 podele, T-ručica/produžetak 250mm i 125mm, zglob, adapter 3/8"-1/2", ključevi nasadni Torx T27-30-40-45-50-55-60-70, ženski E10-12-14-16-18-20-22-24, nasadni inbus ključevi dugi i kratki 5-6-7-8-9-10-12-14mm;
- Ključevi nasadni 1/4" dugi i kratki 4-4.5-5-5.5-6-7-8-9-10-11-12-13-14mm, ručica 1/4" 48 podela, produžeci 50 i 100mm, zglob, klizna T-ručica, ručica 1/4" L-150mm, nasadni Torx ključevi T6-7-8-9-10-15-20-25 i ženski E4-5-6-7-8-10 hex 3-4-5-6-7-8mm, set bitseva 1/4" 61/1 (ravni 3-8mm, PH0-3, PZ0-3, hex 1,5-8mm, torx T9-40); nasadni ključevi 3/8" 6-7-8-9-10-11-12-13-14-15-16-17-18-19-20-21-22-24mm; duboki nasadni 3/8" 8-10-11-12-13-14-17-19mm, zglob, T-ručica/produžetak 150mm i produžetak 75mm, ručica sa 72 podele, adapter 1/2"-3/8", ključevi nasadni 3/8" torx T15-20-25-27-30-40-45, ženski E6-7-8-10-11-12-14, nasadni ključevi inbus 4-5-6-7-8-9-10mm;
- Čekići 500g i 1000g, čekić PVC Ø35mm, sekači 150-175-200mm, špic 130mm, izbijači 2-8mm; tačkaš, skalpel, metar 3m, set turpija 200mm 5/1, čelična četka.



Raspoloživa i u sivoj boji

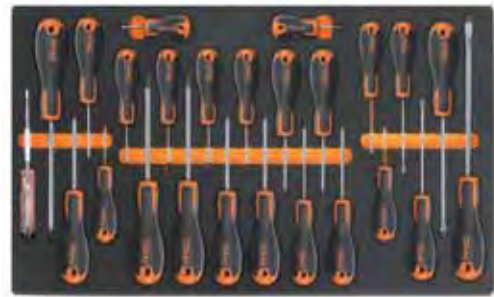

2400S-XL09/E-XL

Profesionalni set alata od 493 dela u kolicima sa 9 fioka

- devet fioka (882x367mm)
- klizači sa kugličnim ležajima
- visina fioka 8x70mm - 1x140mm
- centralno zaključavanje
- statička nosivost 1000 kg (sa točkovima)
- ojačana radna ploča, nosač za boce sa strane
- 2 fiksna i 2 okretna točka sa kočnicom

Svi alati su u penastim dvobojnim soft modulima za siguran transport, lakši pristup i pregled alata

Cena 475.000,00
356.250,00
427.500,00 sa PDV

493 dela



- Odvijači ergo ravni 2.5x50-3x75-4x100-5.5x125 6.5x150-8x200mm-4x30mm; krstasti PH0x60-1x80-2x100-3x150-PH1x30mm; Torx T6-7-8-9-10-15-20-25-27-30-40-45; glimerica;
- Pomično merilo 150mm; lenjir 300mm; odvijači T-Torx T8-9-10-15-20-25-27-30-40;
- Odvijači T-Imbus 2-2.5-3-4-5-6-7-8mm;
- Odvijači nasadni 6-7-8-9-10-11-12-13mm;
- Klešta automatska za skidanje izolacije 0.2-6mm²; grebači 3/1; klešta za presovanje izolovanih i neizolovanih konektora; strugač;
- Ključevi nasadni 1/2" 8-9-10-11-12-13-14-15-16-17-18-19-20-21-22-23-24-27-30-32mm, duboki nasadni 10-12-13-14-15-16-17-18-19-21-22-24 27-30-32, ručica 1/2" 72 podele, T-ručica/produžetak 250mm i 125mm, zglob, adapter; 3/8"-1/2", ključevi nasadni Torx T27-30-40-45-50-55-60-70, ženski E10-12-14-16-18-20-22-24, nasadni inbus ključevi dugi i kratki 5-6-7-8-9-10-12-14mm;
- Nasadni ključevi 3/8" 6-7-8-9-10-11-12-13-14-15-16-17-18-19-20-21-22-24mm duboki nasadni 3/8" 8-10-11-12-13-14-17-19mm, zglob, T-ručica/produžetak 150mm i produžetak 75mm, ručica sa 72 podele, adapter 1/2"-3/8", ključevi nasadni 3/8" torx T15-20-25-27-30-40-45, ženski E6--7-8-10-11-12-14, nasadni ključevi inbus 4-5-6-8-9-10mm;
- Ključevi nasadni 1/4" dugi i kratki 4-4.5-5-5.5-6-7-8-9-10-11-12-13-14mm, ručica 1/4" 48 podela, produžeci 50 i 100mm, zglob, klizna T-ručica, ručica 1/4" L-150mm, nasadni Torx ključevi T6-7-8-9-10-15-20-25 i ženski E4-5-6-7-8-10, hex 3-4-5-6-7-8mm, set bitseva 1/4" 61/1 (ravni 3-8mm, PH0-3, PZ0-3, hex 1,5-8mm, torx T9-40), odvijač sa bitsevima set 1256/C21-1;
- Kovani nasadni ključevi 1/2" 10-12-13-15-17-19-21-24mm; kovani nasadni ključevi duboki sa PVC zaštitom 17-19-21-22mm; produžetak kovani 125mm; adapteri 1/4" - 3/8", 3/8" - 1/4", 3/8" - 1/2", 1/2"-3/8", 1/2"-3/4"; odvijači nasadni fleksibilni 6-7-8mm; 10mm adapteri za ključeve sa krckalicom na 1/4", 3/8", 1/2";



- Klešta sa dvokomponentnim rukohvatom: kombinovana 180mm, sečice 160mm, špic klešta 200mm prava i kriva, seger klešta 4/1 (19-60), papagajke 250mm, armiračka 220mm, makaze, grip klešta 190-240mm;
- Kombinovani ključevi set 6-7-8-9-10-11-12-13-14-15-16-17-18-19-20-21-22-23-24-27-30-32mm, Inbus ključevi dugi sa glavom 1.5-10mm 9/1;
- Okasti ključevi 6x7-8x9-10x11-12x13-14x15-16x17-18x19-20x22-21x23-24x27-30x32mm, vilasti ključevi 6x7-8x9-10x11-12x13-14x15-16x17-18x19-20x22-21x23-24x27-30x32mm,
- Ključevi inbus Torx T9-40 set 8/1;
- Čekić 500gr, macola 1kg, čekić PVC Ø35mm, čelična četka, sekači 150-175mm, špic 130mm, izbijači 2-8mm; probojci 2-4mm; tačkaš 4mm, metar 3m, set turpija 200mm 5/1, bonsek ram 300mm, magnetna hvataljka teleskopska, skalpel, baterijska lampica.

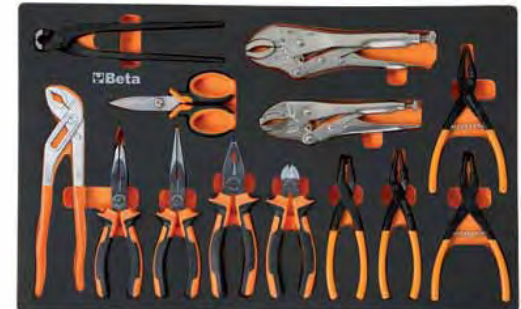

Raspoloživa
i u sivoj boji

RSC24/7

Kolica sa 7 fioka (prazna)

- sedam fioka (588x367mm)
- klizači sa kugličnim ležajima
- visina fioka 5x 70mm, 1x140mm - 1x210mm
- centralno zaključavanje
- statička nosivost 800 kg (sa točkovima)
- ojačana radna ploča, integrisani nosač za boce sa strane
- 2 fiksna i 2 okretna točka sa kočnicom



Cena 96.800,00
72.600,00
87.120,00 sa PDV

četiri
točkica
Ø125 mm

Raspoloživa u tri boje

2056E

Set alata od 163 dela u aluminijumskom koferu

aluminijumski ojačan kofer dimenzija 465 x 330 x 175 mm sa univerzalnim setom alata za održavanje



163 dela



2054E-128

Set alata od 128 delova u aluminijumskom koferu

aluminijumski ojačan kofer dimenzija 400 x 300 x 140mm sa univerzalnim setom alata za održavanje



Cena 53.750,00
40.313,00
48.375,60 sa PDV



128 delova

2054E-100

Set alata od 100 delova u aluminijumskom koferu

aluminijumski ojačan kofer dimenzija 400 x 300 x 140mm sa univerzalnim setom alata za održavanje



Cena 44.750,00
33.563,00
40.275,60 sa PDV

AKCIJA



100 delova

2046E/C116

Set alata od 116 delova u koferu

Kofer dimenzija 453 x 375 x 90mm sa univerzalnim setom alata za održavanje



Cena 41.875,00
31.406,00
37.687,20 sa PDV

116 delova



2047E/C108

Set alata od 108 delova u plastičnom koferu

- Klešta sa dvokomponentnim rukohvatom: kombinovana 180mm, sečice 160mm, špic 160mm, papagaj klešta 250mm • Odvijači ergonomski ravni 3x75 - 4x100 - 5.5x125 - 6.5x150mm; krstasti PH1x80-2x100mm; set bitseva 1/4" 31/1 (ravni 0.5x3-0.6x4.5-0.8x5.5-1x5.5-1.2x6.5-1.6x8mm, PH1-2-3, PZ1-2-3, inbus 2-3-4-5-6-8 mm, torx T8-9-10-15-20-25-27-30-40, četvrtka PQ1-2-3
- Inbus ključevi 1.5-2-2.5-3-4-5-6-8-10mm • čekić 300gr
- Kombinovani ključevi set 7-8-9-10-11-12-13-14-15-16-17-18-19mm
- Ključevi nasadni 1/2" 10-11-12-13-14-15-16-17-18-19-20-21-22-24-27-30-32mm, ručica 1/2" 72 podele, zglob, T-ručica/produžetak 250mm, produžetak 125mm, ključevi za svećice 16 - 21mm
- Ključevi nasadni 1/4" 4-4.5-5-5.5-6-7-8-9-10-11-12-13-14mm, ručica 1/4" 48 podela, zglob, T-ručica, produžeci 50 i 100mm, ručica-odvijač 1/4" L-150mm • Plastični kofer dimenzija 555 x 370 x 92 mm

Cena 45.632,50
34.224,00
41.068,80 sa PDV

108 delova



2120L-E/T91-E

Set alata od 91 dela u petodelnoj metalnoj kutiji



- Dimenzije: 550x200x210mm
- Klešta kombinovana 180mm, sečice 160mm, špic 160mm, papagaj klešta 250mm
- Odvijači ravni 2.5x50 - 3x75 - 4x100 - 5.5x125 - 6.5x150 - 4x30mm; krstasti PH0x60 - 1x80 - 1x30 - 2x100mm set bitseva 1/4" 31/1, skalpel
- Inbus ključevi 1.5-10mm
- Kombinovani ključevi set 8-9-10-11-12-13-14-15-16-17-19mm; ručica 1/2", zglob, T-ručica/produžetak 250mm, produžetak 125mm, ključevi: 10-11-12-13-14-15-16-17-18-19-20-21-22-23-24-27-30-32mm



C5
Ranac za alat PREMIUM

- izmenjivi unutrašnji panel za alat
- šest funkcionalnih spoljašnjih pregrada i dve prostrane unutrašnje pregrade
- ergonomski deo za leđa
- vodootporno
- plastično dno
- dimenzije: 500x400x180mm

Cena 20.500,00
15.375,00
18.450,00 sa PDV

C10
Torba za alat

- podesiva ručka za lakši pristup alatu
- elastična traka za pregrade
- čvrsta konstrukcija
- duplo dno koje se može ukloniti zarad većeg kapaciteta
- pregrada za alate ugrađena u duplom dnu
- dimenzije: 520x220x250mm



Cena 20.812,50
15.609,00
18.730,80 sa PDV

2080/V12
Kofer sa 12 klasera

prazan kofer za sitne delove sa 12 odvojivih klasera koji poseduju zakačaljke za kaiš • kofer se sklapa radi lakšeg transporta, a čak i u sklopljenom stanju, jasno se vidi sadržaj u klaserima

dimenzije:
 300x330x145 mm

Cena 7.937,50
5.953,00
7.143,60 sa PDV

CP17
Kutija za alat sa metalnim ojačanjima

izrađena od nerđajućeg čelika i specijalne plastike sa pregradom za alat • dimenzija: 500x200x220mm



Cena 12.000,00
9.000,00
10.800,00 sa PDV

C20L
Kutija za alat metalna 5-delna

dimenzije:
 550x200x210mm
 • čelični lim



Cena 9.625,00
7.219,00
8.662,80 sa PDV

2080/V6
Kutija sa 6 klasera

Sadrži rasklopive, providne odeljke za prepoznavanje sadržaja, koji se vade i mogu se nakačiti na rupe za kaiš

Cena 5.062,50
3.797,00
4.556,40 sa PDV

CP15L
Kutija za alat

- 3 kutijice sa podesivim pregradama u poklopcu
- 1 veliki odeljak sa podesivim pregradama
- Nosivost: 30 kg



Cena 8.750,00
6.563,00
7.875,60 sa PDV

1599F-150
Stega čelična okaljena 150mm za radne stolove

izuzetno snažna kovana čelična stega sa dodatno okaljenom gornjom površinom (nakovnjem) i klizačima

- širina čeljusti 150mm, dimenzije baze Ø125mm sa otvorima za zavrtnjeve Ø13mm
- težina stege 21 kg

Cena 75.875,00
49.900,00
59.880,00 sa PDV

HEAVY DUTY

C56PLO

Radni sto sklopivi

- lagan i lak za nošenje
- kapacitet nosivosti: do 200 kg
- pouzdan - 800x500 mm radna površina od galvanizovanog čeličnog lima, za korišćenje na jednoj strani, zaštićena sa gumenom presvlakom otpornom na ulje i benzin
- gumirana ručka za lakši transport



Cena 47.125,00
32.988,00
39.585,60 sa PDV

3002

Mehaničarska ležaljka / stolica

- čelični ram - PVC tapacirana postava • lako se sklapa u stolicu ili ležaljku • dimenzije 1030 x 400 mm
- sa snažnim točkicama



Cena 14.937,50
11.203,00
13.443,60 sa PDV

3003

Mehaničarska ležaljka

- izrađena od plastike otporne na udare
- točkovi Ø76mm • dimenzija 1000x470 mm

Cena 11.625,00
8.719,00
10.462,80 sa PDV



3003 PRO

Mehaničarska ležaljka

- ergonomski jastuk
- meki štitnik za leđa
- dve podesive visine od zemlje: 38 i 76 mm
- dva noseća točka od 178 mm za prelazak preko neravnih površina
- 2 LED lampe od 250 lumena sa magnetima
- kapacitet: do 200 kg



Cena 44.250,00
29.648,00
35.577,60 sa PDV

1210E/GE

Evov-E električni odvijač

- Litijum-jonska baterija 3.7V 2300mAh
- Izvanredna statička i mehanička otpornost
- Maksimalni obrtni moment: 1,2 Nm
- Brzina: 250 obrtaja u minuti • Magnetni držač bitova 1/4"
- Kompatibilan sa svim standardnim bitovima
- Punjiv putem USB-C kabla (uključenog u paketu)
- USB-C port zaštićen poklopcem sa šrafovim
- LED svetlo • Ergonomska drška od najlona



Cena 19.125,00
14.344,00
17.212,80 sa PDV

NOVO!

C59AO

Radni sto 2m nosivosti 1500Kg

- radna ploča od višeslojnog drveta • 6 fioka (588x367 mm) sa klizačima sa kugličnim ležajima, visine 4x70 - 1x140 - 1x280mm, zaštićene penastim ulošcima • ojačani najlonski rukohvati na fiokama • centralizovano zaključavanje
- donja polica za elemente • težina: 115 kg
- nosivost: 1500 kg • dimenzije 2000x930x700mm

2m - 6 fioka

** stolovi su raspoloživi u oranž, crvenoj i sivoj boji



Cena 233.125,00
153.863,00
184.635,60 sa PDV

1211E/GE

Evov-E električni odvijač izolovani

- Litijum-jonska baterija 3.7V 2300mAh
- Izvanredna statička i mehanička otpornost
- Maksimalni obrtni moment: 1,2 Nm • Izolovan 1000V VDE
- Brzina: 250 obrtaja u minuti • Magnetni držač bitova 1/4"
- Kompatibilan sa svim standardnim bitovima
- Punjiv putem USB-C kabla (uključenog u paketu)
- USB-C port zaštićen poklopcem sa šrafovim
- LED svetlo • Ergonomska drška od najlona

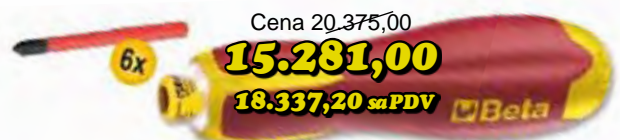

Cena 20.375,00
15.281,00
18.337,20 sa PDV

NOVO!

1203E/D6

Set odvijača ravni i krstasti 6/1

odvijači sa dvokomponentnim ergonomskim rukohvatom

 2,5x60 - 3x100 - 4x100
5x125 mm

 PH1x80
PH2x100 mm

Cena 4.062,50
3.047,00
3.656,40 sa PDV

6x

1203E/D8P

Set odvijača ravni i krstasti 8/1

odvijači sa dvokomponentnim ergonomskim rukohvatom

 2,5x50 - 3x75 - 4x100
5,5x100 - 6,5x150 mm

 PH1x80 - PH2x100
PH3x150 mm

Cena 5.500,00
4.125,00
4.950,00 sa PDV

8x

1207E/TX-D7

Set odvijača Torx 7/1

odvijači sa dvokomponentnim ergonomskim rukohvatom, profil Torx dimenzija: T6-8-10-15-20-25-30



Cena 7.125,00
5.344,00
6.412,80 sa PDV

7x

1243/D7

Set odvijača ravni i krstasti ojačani za udaranje 7/1

industrijski odvijači sa dodatno ojačanim telom i metalnom kapom za udaranje, sa ergo rukohvatom

 5,5x100
6,5x150
8,0x150
10x200 mm

 PH1x100
PH2x100
PH3x150 mm

7x



HEAVY DUTY

Cena 13.062,50
9.144,00
10.972,80 sa PDV

97TTX/S6

Odvijači TORX sa T-ručicom T10-40

- dimenzije: T10-15-20-25-30-40
- ergonomski rukohvat

6x

Cena 7.452,50
5.589,00
6.706,80 sa PDV

96T/S5P

Odvijači inbus sa T-ručicom 2,5-6 mm

- dimenzije: 2,5-3-4-5-6 mm
- ergonomski rukohvat

5x

Cena 5.316,25
3.987,00
4.784,40 sa PDV

96LBP/SC9

Ključevi inbus 1.5-10mm ekstra dugi 9/1

Hromirani XXL inbus ključevi dimenzija:

1.5x90, 2x100,
2.5x112, 3x127,
4x144, 5x163, 6x184,
8x204, 10x230mm

XXL

Cena 6.625,00
4.969,00
5.962,80 sa PDV

1256/C36-2

Mikro odvijač izrađen od bi-materijala sa 32 izmenjiva bita i magnetnim produžetkom

- T3-T4-T5-T6-T7-T8-T9-T10-T15
- T6-T7-T8-T9-T10
- 0,8-1,2-1,5-1,8-2-2,5-3-3,5-4 mm
- 0,7-0,9-1,3-1,5-2 mm
- ⊕ PH000-PH00-PH0-PH1
- ⊕ PZ000-PZ00-PZ0-PZ1

4 mm

- okretna glava
- 2-komponentni ergo rukohvat
- prihvat 4mm



Cena 8.937,50
6.703,00
8.043,60 sa PDV

96N/SC9

Ključevi inbus 1.5-10mm Set 9/1

dimenzije: 1,5-2-2,5-3-4-5-6-8-10mm
brunirani u PVC nosaču

Cena 1.900,00
1.425,00
1.710,00 sa PDV



923E/C25

Set nasadnih ključeva 8-32mm 6-ugaoni - 25 delova

8-9-10-11-12-13-14-15-16-17-18
19-20-21-22-23-24-27-30-32 mm

25x

produžeci 125 / 250 mm

T-ručica adapter

zglob

ručica 72 podele



Cena 15.375,00
12.300,00
14.760,00 sa PDV



903E/C42

Set nasadnih ključeva 4-14mm sa bitovima - 42 dela

42x

4-4,5-5-5,5-6-7-8
9-10-11-12-13-14mm

bitsevi
ravni, PH,
PZ, Torx,
Inbus

14"

50 / 100mm

ručice 1/4"

zglob

Cena 8.000,00
6.400,00
7.680,00 sa PDV



903E/C170

Set nasadnih ključeva sa bitovima - 170 delova 1/4" + 3/8" + 1/2"

170x

4-4,5-5-5,5-6-7-8-
9-10-11-12-13-14mm 1/4"

duboki 6-7-8-9-10-11-12-13 mm 1/4"

ručice 1/4"

50 / 100 mm

E4-E5-E6-E7-E8

bitsevi 1/4" ravni,
PH, PZ, Torx, inbus

10-11-12-13-14-15-16-17-18-19mm 3/8"

duboki 10-11-12-13-14-15mm 3/8"

E10-E11-E12-E14-E16 zglob

150mm

ručica 72 podele

10-11-12-13-14-15-16-17-18-19-20-21-22-24-27-30-32 mm 1/2"

duboki 16-17-18-19-22mm 1/2" Ključ za svećice 16-18-21mm

E18-E20-E24 produžeci 125 / 250 mm T-ručica adapter

ručica 72 podele zglob bitsevi: ravni,
PH, PZ, Torx, inbus



903E/C98

Set 6-ugaonih nasadnih ključeva 12" + 14" sa bitovima - 98 delova

Cena 26.250,00

21.000,00

25.200,00 sa PDV

10-11-12-13-14-15-16-17-18-19-20
21-22-24-27-30-32 mm na 1/2"

duboki 14-15-17-19-22 mm 1/2"

4-4,5-5-5,5-6-7-8-9-10-11
12-13-14 mm 1/4"

duboki 6-7-8-9-10-11-12-13 mm 1/4"

125 / 250 mm 1/2"

50 / 100 mm 1/4"

T-ručica 1/4"

ručice 1/2" i 1/4"

zglob 1/2" / 1/4" 1/4"

ključevi za svećice 16 mm i 21 mm

bitsevi: ravni,
PH, PZ, Torx, inbus

98x

913E/C33

Set nasadnih ključeva 3/8" plitki i duboki - 33 dela

33x

6-7-8-9-10-11-12-13-14-15-
16-17-18-19-20-21-22-24mm

8-9-10-12-13-14-17-19mm

3/8"

Ključevi za svećice 16-21mm

75 / 150mm

ručica 72 podele

Cena 13.125,00

10.500,00

12.600,00 sa PDV

923E-FTX/C17

Set nasadnih Torx ključeva muški i ženski - Set 17/1

Ženski:
E10-E12-E14
E16-E18-E20
E22-E24

Muški:
T20-T25-T27
T30-T40-T45
T50-T55-T60

Cena 7.875,00

6.300,00

7.560,00 sa PDV



928E/C17

Set nasadnih ključeva 3/4" 6-ugaoni 22-55mm

3/4"

22-24-27-30-32-34-36-
38-41-46-50-55mm

200mm

100mm

T-ručica

zglob

bitsevi: ravni,
PH, PZ, Torx, inbus

ručica 72 podele

zglob

bitsevi: ravni,
PH, PZ, Torx, inbus

ručica 72 podele

17x



923E-PE/C18

Set nasadnih Inbus ključeva dugi i kratki - Set 18/1

Dimenzije:

L-55mm: 4-5-6-7-8-10-12-14-17-19mm

L-100mm: 4-5-6-8mm

L-140mm: 10-12-14mm

12"
18x



Cena 11.500,00
9.200,00
11.040,00 sa PDV

923E-TX/C18

Set nasadnih Torx ključeva dugi i kratki - Set 18/1

Dimenzije:

L-55mm: T20-25-27-30-40

45-50-55-60-70

L-100mm: T20-25-27-30-40

L-140mm: T45-50-55

18x
12"



Cena 10.875,00
8.700,00
10.440,00 sa PDV

1833L/USB

Jaka punjiva LED lampa od anodiranog aluminijuma

sa LED diodama

- jačina svetla čak 1200 lumena!
- punjenje preko USB-C ulaza
- podesivi fokus • IP66 zaštita
- tri jačine svetla
- autonomija 3h

Cena 14.937,50

11.203,00
13.443,60 sa PDV



1833M

Profesionalna LED lampa od anodiranog aluminijuma

sa LED diodama

- jačina svetla čak 700 lumena!
- napajanje 3xAAA baterije* (nisu uključene)
- podesivi fokus • dve jačine svetla
- IP66 zaštita • autonomija do 7.5h

Cena 6.125,00

4.594,00
5.512,80 sa PDV



1838/11LED

Profesionalna inspeksijska lampa sa LED diodama

- fleksibilna kuka i magnet za kačenje
- gumirano kućište, otporno na udare
- 11 LED dioda izuzetne svetline (10 bočno i 1 napred)
- litijum-polimer baterija - 8h
- otporna na ulje i mast
- vodootporna IP65

Cena 15.750,00

11.813,00
14.175,60 sa PDV

320 lumena



1836AW

Čeona LED lampa punjiva dvostruka

• Dvostruka emisija svetlosti:

- prednji deo: 3 nivoa intenziteta svetlosti LED 30 - 200 - 400 lumena,
- glava (reflektor): LED 400 lumena

• Punjiva baterija: Li-Ion 3.7 V, 1500 mAh, 5.55 Wh

• punjenje na USB-C port • Uključen USB-C kabl

• Trajanje baterije: - prednji deo: 4-18 h, - glava (reflektor): 4 h

• Vreme punjenja: 2.5 h • vodootporna IP 65

Cena 9.187,50

6.891,00
8.269,20 sa PDV



1497/C23

Ekstraktori set od 23/1

• set od 23 alata za otpuštanje elektro konektora

Cena 29.562,50
22.172,00
26.606,40 sa PDV



867/C52

Set od 52 bita dugi i kratki

- 4-5-6-7-8-10-12 mm
- M5-M6-M8-M10-M12
- ⊕ T20-T25-T30-T40-T45-T50-T55
- ⊕ T20-T25-T30-T40-T45-T50-T55

10mm

- 10 mm - □ 3/8"
- 10 mm - □ 1/2"

Cena 11.192,50

8.394,00
10.072,80 sa PDV

52x



900/55Z

Ručica 1/4" 72 zuba 126mm

- 15 od 72 zuba u stalnom kontaktu sa zupčanikom za veću izdržljivost
- 5° ugao zavrtnja za veću brzinu i rad u uskom prostoru

72

Cena 5.875,00

4.406,00
5.287,20 sa PDV



RUČICE 1/4" 3/8" 1/2" SA ROTIRAJUĆOM RUČKOM

- nove ručice sa dodatnom mogućnošću stezanja / odvijanja uvrtnjem ručice
- idealne za rad u skućenim prostorima
- osigurač za fiksiranje nasadnih ključeva
- prsten za promenu smera
- ergonomski rukohvat

Novo!



Kataloški broj	Cena	Akcija	Akcija sa PDV
900/58 1/4"	8.937,50	6.703,00	8.043,60
910/58 3/8"	9.812,50	7.359,00	8.830,80
920/58 1/2"	11.687,50	8.766,00	10.519,20

42N/S26

Set 25 kombinovanih ključeva 6-32mm

6-7-8-9-10-11-12-13-14
15-16-17-18-19-20-21
22-23-24-25-26-27-28
29-30-32 mm

Cena 43.367,50

29.924,00

35.908,80 sa PDV



DIN 3113

142/SC9I

Set od 9 kombinovanih ključeva sa krckalicom 8-19 mm

8-10-11-12-13-14-15-17-19 mm

- krckalice sa 72 podele
- promena smera

Cena 27.750,00

20.813,00

24.975,60 sa PDV

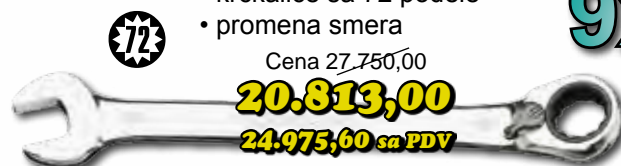

42N/S15

Set 15 kombinovanih ključeva 6-32mm

6-7-8-10-11-12-13-14-17
19-22-24-27-30-32 mm

Cena 22.137,50

16.603,00

19.923,60 sa PDV

DIN 3113



55/S8

Set 8 vilastih ključeva 6-22mm

6x7-8x9-10x11-12x13-14x15
16x17-18x19-20x22 mm

Cena 5.225,00

3.919,00

4.702,80 sa PDV

DIN 3110



90/S8

Set 8 okastih ključeva 6-22mm

DIN 838

6x7-8x9-10x11-12x13-14x15
16x17-18x19-20x22 mm

Cena 8.772,50

6.579,00

7.894,80 sa PDV

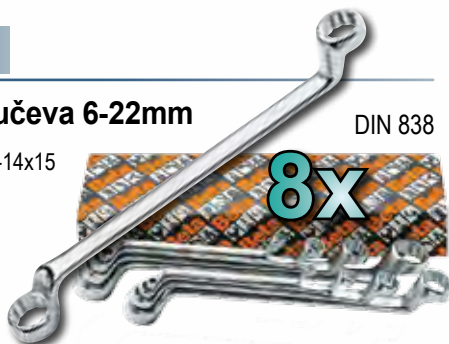

55/S12X

Set 12 vilastih ključeva 6-32mm

6x7-8x9-10x11-12x13-14x15
16x17-18x19-20x22-21x23
24x27-25x28-30x32 mm

Cena 16.875,00

12.656,00

15.187,20 sa PDV

DIN 3110



90/S12X

Set 12 okastih ključeva 6-32mm

DIN 838

6x7-8x9-10x11-12x13-14x15
16x17-18x19-20x22-21x23
24x27-25x28-30x32 mm

Cena 30.625,00

22.969,00

27.562,80 sa PDV

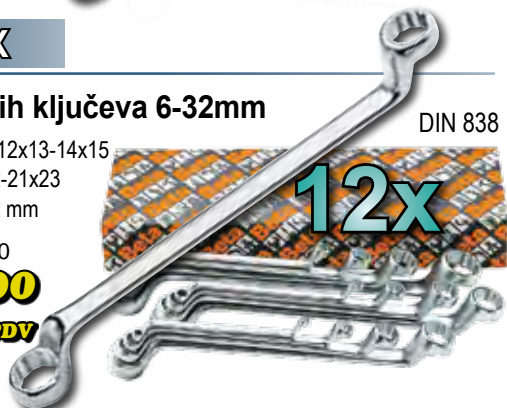

111-250

Ključ štelujući 250mm - 10"

hromiran, sa skalom
u mm i inčima,
otvor 34mm

Cena 4.500,00

3.375,00

4.050,00 sa PDV



192/S2

Set od 2 reverzibilna okasta ključa sa krckalicom 8-19mm

Cena 7.150,00

5.363,00

6.435,60 sa PDV



1498/16A

Punjač za akumulatore 12-24V

- zaštita od zamene polariteta i kratkog spoja
- digitalni displej sa pozadinskim osvetljenjem
- SHOW ROOM funkcija: 13.8V - 12A
- SUPPLY funkcija: 14V - 12A
- memory saving funkcija: 13.8V - 12A
- deklarirana struja (min-max): 4-16 A
- za akumulatore kapaciteta: 5-360Ah
- izlazni napon 12-24V
- sistem oporavka praznog akumulatora
- biranje tipa akumulatora
- držač za klemme
- plutajući sistem
- punjenje u 9 koraka

Cena 61.375,00
46.031,00
55.237,20 sa PDV



1498/8A

Punjač za akumulatore 12V

- zaštita od zamene polariteta i kratkog spoja
- digitalni displej sa pozadinskim osvetljenjem
- pull-back fiksirajuća kuka
- deklarirana struja (min-max): 2-8 A
- za akumulatore kapaciteta: 5-160Ah
- sporo i brzo punjenje (2A-8A)
- sistem oporavka praznog akumulatora
- funkcija napajanja 13.8V-5A
- biranje tipa akumulatora



Cena 29.187,50
21.891,00
26.269,20 sa PDV

1498/24

prenosni starter za vozila 12-24V

- struja startovanja: 4200A (12V) - 2100A (24V)
- dolazi sa pojasom za rame
- zapečaćena olovna baterija
- težina: 17 kg

Cena 186.250,00
139.688,00
167.625,60 sa PDV



1712TF

Magnetna hvataljka teleskopska

L=150-590mm D=11mm

- magnetna sila 1kg
- sa iglom za čišćenje



Cena 2.725,00

2.044,00
2.452,80 sa PDV

Magnetna hvataljka teleskopska

D=7,5 - 15 - 19 mm



Kataloški broj	Sila	Dužina	Cena	Akcija	Akcija + PDV
1712E/1	0,5 kg	420 mm	4.125,00	3.094,00	3.712,80
1712E/2	1,8 kg	530 mm	5.187,50	3.891,00	4.669,20
1712E/3	3,0 kg	532 mm	6.437,50	4.828,00	5.793,60

1479/B27

Set za žabice tapacirunga

set od 27 ojačanih najlonskih alata za skidanje žabica tapacirunga



Cena 10.375,00
7.781,00
9.337,20 sa PDV

1479N/S5

Set za žabice tapacirunga

set od 5 ojačanih najlonskih alata za skidanje žabica tapacirunga



Cena 5.375,00
4.031,00
4.837,20 sa PDV

5x

1479L/S2

Par univerzalnih pajsera od teflona

Samo dva alata za različite namene • velika otpornost



Cena 4.750,00

3.563,00
4.275,60 sa PDV

1479

Alat za žabice tapacirunga

ukupna dužina 285mm
 radna dužina 175mm



Cena 3.312,50
2.484,00
2.980,80 sa PDV

1760/IR500

Digitalni termometar

- raspon temperature:
-50 ÷ 500 °C (-22 ÷ +932 °F)
- rezolucija ekrana: 0.1 °C (0,1 °F)
- emisivnost: 0.1 ÷ 1 podesiva
- preciznost: -50 °C ÷ +20 °C (+/- 3 °C);
20 ÷ 500 °C (+/-2% or 2 °C)
- optička rezolucija (D:S): 12:1
- automatsko gašenje: 10 sekundi
- radi na temperaturi: 0 °C ÷ 50 °C
- temperatura skladištenja: -20 °C ÷ 60 °C
- napajanje: 1x 9V baterija



Cena 16.500,00
12.375,00
14.850,00 smPDV

1760/IR1000

Digitalni termometar

- raspon temperature:
-50 ÷ 1000 °C (-58 ÷ +1832 °F)
- rezolucija ekrana: 0.1 °C (0,1 °F)
- emisivnost: 0.1 ÷ 1 podesiva
- preciznost: -50 °C ÷ +20 °C (+/- 3,5 °C);
20 ÷ 300 °C (+/-1% or 1 °C);
300 ÷ 1000 °C (+/-1,5%)
- optička rezolucija (D:S): 20:1
- radi na temperaturi: 0 °C ÷ 50 °C
- temperatura skladištenja: -10 °C ÷ 60 °C
- napajanje: 2x 1.5V AAA baterije



Cena 34.500,00
25.875,00
31.050,00 smPDV

1760S

Kompaktni digitalni multimetar

kompaktni digitalni True RMS multimetar

- displej sa pozadinskim osvetljenjem
- struja AC 0,01-10 A
- struja DC 200 mA-10A
- napon AC 100/600V
- napon DC 200 mV-2/20/200/600V
- otpor 200Ω - 2/20/200 kΩ - 2 MΩ
- test dioda 0.4 ÷ 0.7
- Indikacija niskog nivoa baterije
- Automatsko podešavanje opsega merenja
- IP40 zaštita
- zaštita CAT III-600V
- Napajanje: 2x 1.5V AAA baterije
- Isporučuje se u mekoj torbi



Cena 11.125,00
8.344,00
10.012,80 smPDV

1760PA/AC-DC

Digitalna amper klešta i multimetar 1000A AC/DC

digitalna strujna klešta

- LCD displej sa pozadinskim osvetljenjem
- struja AC/DC 0.01-1000A
- napon 0.1mV-600V
- otpor 0.1-40MΩ
- kapacitet 0.001nF-40μF
- test dioda i kontinuiteta
- frekvencija 0.001Hz-4KHz
- temperatura -40 do 1000°C
- otvor čeljusti 30mm
- pipalice i torbica za nošenje



Cena 43.375,00
29.929,00
35.914,80 smPDV

1760/RMS

Industrijski digitalni multimetar

univerzalni digitalni True RMS multimetar

- veliki displej sa pozadinskim osvetljenjem
- struja AC/DC 110μA-10A
- napon AC/DC 110mV-600V
- otpor 110Ω-40MΩ
- frekvencija 1100Hz-110MHz
- kapacitet 11nF-40mF
- temperatura -32 do 1000°C
- test dioda 3V dc ±10% rdg
- test kontinuiteta <30 Ω -
- otporan na pad sa 2m
- IP67 zaštita od vode i prašine
- zaštita CAT IV-600V/III-1000V
- u setu sa duplo izolovanim pipalicama, K sondom i torbicom



Cena 38.750,00
27.125,00
32.550,00 smPDV

1760/TC2

Digitalni tahometar

- za beskontaktno i kontaktno merenje rotacione brzine (rpm), kao i linearne površinske brzine (m/min ili ft/min)
- LCD displej sa 5 cifara
- merni opseg: kontaktna brzina: 0,5 ÷ 19,999 rpm
beskontaktna brzina: 2,5 ÷ 99,999 rpm



Cena 30.312,50
22.734,00
27.280,80 smPDV

- frekvencija: 0,8 sekundi
- napajanje: 4x 1.5V AA baterije
- isporučuje se sa: adapter za kontaktno merenje, 2x muški kontaktni vrh, ženski kontaktni vrh, traka za linearno merenje, reflektujuće trake

1778SOS

SOS nož univerzalni u futroli

sečivo 85mm ravno i nazubljeno, deo za lomljenje prozora i presecanje auto pojaseva



Cena 4.375,00
3.281,00
 3.937,20 *sa PDV*

1778CM

Nož maskirni u futroli

sečivo 80mm od kaljenog čelika sa kamuflažnim bojama



Cena 4.375,00
3.281,00
 3.937,20 *sa PDV*

1777BM

Nož električarski

sečivo 80mm od nerđajućeg čelika sa delom za skidanje izolacije, sklopivi



Cena 1.575,00
1.181,00
 1.417,20 *sa PDV*

1150HPC-180

Klešta kombinovana 180mm

- klešta sa HyperCut tehnologijom
- dvokomponentni ergo rukohvat
- stres sečenja - statički test = -73%
- radni vek čeljusti = +127%
- okaljene M2 rezne ivice = 65 HRC
- poboljšan efekat poluge
- fleksibilno i izdržljivo telo izrađeno od hrom-molibdena



Cena 7.875,00
5.906,00
 7.087,20 *sa PDV*

1148P

Striper izolacije 0,2-6mm²

- opseg skidanja izolacije 0,2-6mm² + odsecanje žice
- dužina klešta 165mm



Cena 5.937,50
4.453,00
 5.343,60 *sa PDV*

1047BM-240

Klešta papagaj 240mm

- dugme za lako podešavanje
- kaljene čeljusti
- dvokomponentni ergo rukohvat
- bez slučajnih greški prilikom podešavanja



Cena 6.687,50
5.016,00
 6.019,20 *sa PDV*

1749A

Pištolj za siliokon profesionalni aluminijumski

ukupna dužina 360 mm



Cena 5.625,00
4.219,00
 5.062,80 *sa PDV*

PROFESIONALNI ČELIČNI METROVI

- čelični metrovi klase tačnosti II
- dvokomponentno ABS kućište
- otporno na udare



1078

Klešta za falcovanje kriva

klešta za falcovanje sa 45° zakrivljenim, širokim čeljustima i ručkama obloženim PVC-om



Cena 7.000,00
5.250,00
 6.300,00 *sa PDV*

1077

Klešta za falcovanje prava

klešta za falcovanje sa širokim čeljustima i ručkama obloženim PVC-om



Cena 6.875,00
5.156,00
 6.187,20 *sa PDV*

Kataloški broj	Širina	Dužina	Cena	Akcija	Akcija + PDV
1692/3	16 mm	3 m	1.262,50	947,00	1.136,40
1692/5	19 mm	5 m	1.800,00	1.350,00	1.620,00
1692/8	25 mm	8 m	2.600,00	1.950,00	2.340,00

PROFESIONALNI MOMENT KLJUČEVI

reverzibilna ručica za levo i desno stezanje, preciznost $\pm 3\%$, sa sertifikatom o baždarenju UNI EN 26789 / ISO 6789 u kutiji



Kataloški broj	Moment	Prihvat	Dužina	Cena	Akcija	Akcija sa PDV
666N/2	5 ÷ 25Nm	1/4"	312 mm	42.250,00	31.688,00	38.025,60
666N/5	10 ÷ 50Nm	3/8"	325 mm	31.250,00	23.438,00	28.125,60
666N/10X	20 ÷ 100Nm	1/2"	367 mm	32.125,00	24.094,00	28.912,80
666N/20	40 ÷ 200Nm	1/2"	465 mm	34.250,00	25.688,00	30.825,60
666N/30	60 ÷ 300Nm	1/2"	581 mm	38.875,00	29.156,00	34.987,20

ISO 6789
EN 26789

1169BM/D3

Set klešta 3/1

- kombinovana klešta 180 mm
- špic klešta 160 mm
- sečice 160 mm



sa dvokomponentnim ergo rukohvatom

Cena 12.687,50
9.516,00
11.419,20 sa PDV

1741B

Klešta za pop nitne

sa 4 izmenljive glave za aluminijumske i čelične nitne

ø mm	2.4	3.2	4	4.8	5
Aluminijum	•	•	•	•	•
Čelik	•	•	•	•	•
INOX	•	•	•	•	•



Cena 5.125,00
3.844,00
4.612,80 sa PDV

1031/S4

Klešta seger set 4/1

- set seger klešta za osigurače 19-60mm (prava, kriva, spoljna i unutrašnja)



Cena 14.437,50
10.828,00
12.993,60 sa PDV

1740B330

Klešta za pop nitne dvoručna



Cena 11.187,50
8.391,00
10.069,20 sa PDV

- snažna i kompaktna
- dužina 330mm

ø mm	3.2	4	4.8	5	6	6.4
Aluminijum	•	•	•	•	•	•
Čelik	•	•	•	•	•	•
INOX	•	•	•	•	•	•

1009L/DP-S2

Klešta špic dugačka 2/1

- dupli zglob
- savršene za rad u uskom prostoru
- dužina 285mm



Cena 9.875,00
7.406,00
8.887,20 sa PDV

334

Sekač cevi

- sekač za cevi od bakra i lakih legura



Cena 4.187,50
3.141,00
3.769,20 sa PDV

1476A

Klešta za sečenje auspuha

- dužina 230mm
- kapacitet sečenja od Ø30 do Ø95mm



Cena 13.187,50
9.891,00
11.869,20 sa PDV

1200MS

Magnetizer, demagnetizer

alat za namagnetisavanje i razmagnetisavanje svih odvijača

Cena 2.075,00
1.556,00
1.867,20 sa PDV



1750-500

Mazalica dekalamit ručna 500cc

sa crevom 310mm i diznom M10

550bar



Cena 5.562,50
4.172,00
5.006,40 sa PDV

1880

Pumpa ručna za ulje

- za standardna ulja i tečnosti
- u kompletu sa konekcijom za bure, teleskopskom cevi i izlaznom cevi

Cena 7.500,00
5.625,00
6.750,00 sa PDV



1877

Istakalica 90 L

Cena 92.250,00
60.885,00
73.062,00 sa PDV

- izvlačenje ulja slobodnim padom
- veliki levak 12 L
- usisno crevo 1.8m
- pneumatsko pražnjenje

MADE IN ITALY



1877A

Istakalica kombinovana 90 L

- izvlačenje ulja vakuumski i slobodnim padom
- sa menzurom 9.5 L
 - veliki levak 12 L
 - usisno crevo 1.8m
 - sa 6 sondi i adapterima
 - pneumatsko pražnjenje

Cena 163.125,00
107.663,00
129.195,60 sa PDV



1750TA

Glava mazalice sa 6 pinova

- lako se odvaja, čak i kad je pod pritiskom
- navoj M10x1: pogodan za sve vrste mazalica: električne, pneumatske, ručne itd.
- bez deformacije do 550 bar



Cena 5.875,00
4.406,00
5.287,20 sa PDV

1750TLA

Glava mazalice sa 6 pinova dugačka

- lako se odvaja, čak i kad je pod pritiskom
- navoj M10x1: pogodan za sve vrste mazalica: električne, pneumatske, ručne itd.
- bez deformacije do 550 bar

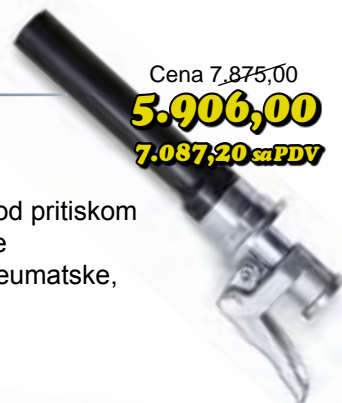

Cena 7.875,00
5.906,00
7.087,20 sa PDV

1947G

Mazalica dekalamit pneumatska

- izlivena aluminijumska glava
- ergonomski rukohvat za lakše rukovanje
- mesingani ventil otporan na koroziju
- prima ketridže od 400 g mast do 500 cc
- dimenzije tube: 54 (unutrašnja) x 260 mm
- vazdušni izlaz: 1/4"
- radni pritisak: 4÷10 bar



Cena 21.812,50
16.359,00
19.630,80 sa PDV

1750KG10

Mazalica ručna 10kg

- dolazi sa okretnim priključkom, kako bi se sprečilo zapušavanje creva
- izliveno aluminijumsko telo pumpe sa sigurnosnim ventilom
- 3 nivoa pritiska: 4 g na 275 bar, 7 g na 206 bar i 9 g na 137 bar



Cena 25.062,50
18.797,00
22.556,40 sa PDV

1493H

Ključ za filtere Ø72-127mm

podesivi trokraki ključ za filtere sa prihvatom 3/8" i 1/2"

Cena 3.687,50
2.766,00
3.319,20 sa PDV



1105/C16T

Garnitura zumbi 16/1

izmenljive zumbice dimenzija:
3-4-6-8-10-12-14-16-18-20
22-24-26-28-30 mm

Cena 38.875,00

29.156,00

34.987,20 sa PDV



3-30mm

1105/C32T

Garnitura zumbi 32/1

izmenljive zumbice dimenzija:
2-3-4-5-6-7-8-9-10-12-14-
16-18-20-22-24-26-28-30-
32-34-36-38-40-42-44-46-
48-50 mm

Cena 75.875,00

56.906,00

68.287,20 sa PDV



2-50mm

1800/100

Vazdušni jastuk za teret 100 kg

vazdušni jastuk za podizanje
i nivelisanje tereta do 100kg,
visina dizanja 2-55mm

Cena 7.687,50

5.766,00

6.919,20 sa PDV



1719BMA8/S5

Garnitura turpija 5/1

Set od 5 turpija

Cena 10.937,50

8.203,00

9.843,60 sa PDV



1725

Bonsek ram

Izrađen od hromiranog čelika, sa
drškom od legiranog aluminijuma

Cena 2.825,00

2.119,00

2.542,80 sa PDV



1123BMX

Električarske makaze

- sečiva od nerđajućeg čelika
- deo za sečenje žica
- mikrozubi sa jedne strane

Cena 2.362,50

1.772,00

2.126,40 sa PDV



1128BAX

Električarske makaze

- otporne na abraziju i habanje
- umanjeno koeficijent trenja
- u plasticnom pakovanju

Cena 4.437,50

3.328,00

3.993,60 sa PDV



- drvena držalja
- UNI 7784



- drvena držalja
- UNI 7784



Čekići sa izuzetno
izdržljivim držaljama od fiberglasa i
gumiranim rukohvatom za komforniji rad

PVC Čekići

Kataloški broj	Ø glave	Dužina	Cena	Akcija	Akcija + PDV
1390-28	28 mm	280 mm	3.037,50	2.278,00	2.733,60
1390-35	35 mm	310 mm	4.125,00	3.094,00	3.712,80
1390-45	45 mm	320 mm	6.562,50	4.922,00	5.906,40

MEHANIČARSKI ČEKIĆI SA DRVENOM DRŽALJOM

Kataloški broj	Težina	Dužina	Cena	Akcija	Akcija + PDV
1370-300	300 gr	300 mm	2.012,50	1.509,00	1.810,80
1370-500	500 gr	320 mm	2.450,00	1.838,00	2.205,60
1370-800	800 gr	350 mm	3.187,50	2.391,00	2.869,20
1370-1000	1000 gr	360 mm	3.812,50	2.859,00	3.430,80

MEHANIČARSKI ČEKIĆI SA FIBER DRŽALJOM

Kataloški broj	Težina	Dužina	Cena	Akcija	Akcija + PDV
1370T-500	500 gr	320 mm	3.250,00	2.438,00	2.925,60
1370T-1000	1000 gr	360 mm	4.375,00	3.281,00	3.937,20

3025

Dizalica kranska sklopiva 1t

MADE IN ITALY

- sklopivi ram za veću kompaktnost
- 4 tovarne pozicije 450-650-800-1000Kg
- sa limitirajućim ventilom i hromiranim postoljem
- kontrolisana brzina spuštanja
- najlonski točkovi
- maksimalna visina: 2400mm
- dimenzije: 1560 x 1000mm
- težina dizalice: 110 kg



1000 Kg

MADE IN ITALY

Cena 251.875,00

163.719,00

196.462,80 sa PDV

3029/2T

Dizalica krokodil nosivosti 2t

- niskoprofilna za lakšu manipulaciju na neravnom podu
- visina dizanja od 75 do 500mm
- dužina x širina dizalice 720x290mm
- težina dizalice 36Kg

Cena 50.875,00

38.156,00

45.787,20 sa PDV

MADE IN ITALY

2 T



3028-20

Hidraulična presa 20t

- ručno podešavanje vertikalnog vrha
- hidraulična zaštita od preopterećenja
- klizeći klip
- sa setom V prizmi
- maksimalni kapacitet: 20 t
- težina prese 98.4 kg

Cena 198.750,00

135.150,00

162.180,00 sa PDV

20 T



3026-0.5

Menjačka dizalica 0.5t

- nožna pumpa
- hromirano postolje
- ventil za limitiranje opterećenja
- najlonski točkovi
- maksimalni kapacitet: 500 kg
- minimalna visina: 1140 mm
- maksimalan visina: 1990 mm
- težina dizalice: 34 kg

500 Kg

Cena 109.750,00

71.338,00

85.605,60 sa PDV



Automatske klima stanice

Poptuno automatski modeli opremljeni bazom podataka automobila i kamiona sa količinama gasa, količinama i tipovima ulja za kompresor i softverom za samo-dijagnozu za rutinske poslove održavanja. Bazu podataka je moguće ažurirati preko softvera. Mašinom se može upravljati i u manualnom i u automatskom modu.

- gasni rezervoar: 15 kg
- vakuum pumpa: 75 l/min
- elektronski balans: 50 kg
- elektronska kartica sa ekranom
- brzina: 500 rpm
- napajanje: 220 V

- automatizovan rad
- baza podataka za količine gasa i količine i tipove ulja za kompresore automobila/kamiona
- automatsko vraćanje gasa iz cevi
- kompenzacija količine dopunjenog gasa u cevima
- automatsko izbacivanje nekondenzujućih gasova
- automatsko obaveštavanje o defektima i potrebama za održavanjem
- merači prečnika 80 mm
- digitalni vakuumometar



Kataloški broj	Tip gasa	Cena	Akcija	Akcija + PDV
1893/134A	Za stari gas 134A	812.500,00	487.500,00	585.000,00
1893/1234YF	Za novi eko gas 1234ZF	838.750,00	503.250,00	603.900,00

Hidraulične dizalice

Kat. broj	Maks. teret	Min. visina	Max. visina	Visina podešavanja	Težina	Cena	Akcija	Akcija sa PDV
3011/T3.5	3.5 t	170 mm	366 mm	86 mm	3.9 kg	13.187,50	9.891,00	11.869,20
3011/T5	5 t	203 mm	467 mm	118 mm	5.0 kg	14.812,50	11.109,00	13.330,80
3011/T15	15 t	230 mm	497 mm	113 mm	10.2 kg	27.125,00	20.344,00	24.412,80
3011/T20	20 t	245 mm	521 mm	115 mm	13.5 kg	38.875,00	29.156,00	34.987,20



8143

Dizalica lančana "flašencub"

- profesionalni model napravljen od prvoklasnih materijala
- automatska kočnica sa sistemom duplog zapinjača
- kuka sa sigurnosnom bravom

Katalogski broj	Nosivost	Dužina
8143/0,5T	0,5 t	3 m

Cena 26.062,50
19.547,00
23.456,40 sa PDV

Katalogski broj	Nosivost	Dužina
8143/1T	1 t	3 m

Cena 30.750,00
23.063,00
27.675,60 sa PDV

Katalogski broj	Nosivost	Dužina
8143/2T	2 t	3 m

Cena 44.625,00
33.469,00
40.162,80 sa PDV

Katalogski broj	Nosivost	Dužina
8143/3T	3 t	3 m

Cena 57.500,00
43.125,00
51.750,00 sa PDV

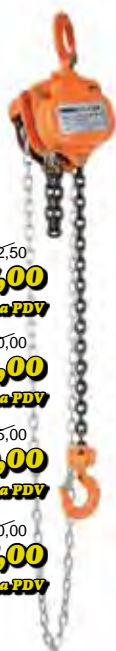

8146

Dizalica lančana sa polugom

Katalogski broj	Nosivost	Dužina
8146/0.75	0.75 t	1.5 m

Cena 31.750,00
23.813,00
28.575,00 sa PDV

Katalogski broj	Nosivost	Dužina
8146/1.5	1.5 t	1.5 m

Cena 45.250,00
33.938,00
40.725,00 sa PDV

- profesionalni model koji se lako montira i koristi
- automatska kočnica sa sistemom duplog zapinjača
- roler ležajevi za veću izdržljivost
- kuka sa sigurnosnom bravom

Raspoložive su trake i dizalice drugih dužina i nosivosti - kontaktirajte nas!



TRAKE ZA TERET SA UŠKAMA

Kat. broj	Dužina	Nosivost	Cena	Akcija	Akcija sa PDV
8150-1	1 m	1000 kg	868,75	652,00	782,40
8150-2	2 m	1000 kg	1.237,50	928,00	1.113,60
8150-3	3 m	1000 kg	1.575,00	1.181,00	1.417,20
8153-1	1 m	2000 kg	1.375,00	1.031,00	1.237,20
8153-2	2 m	2000 kg	2.125,00	1.594,00	1.912,80
8153-3	3 m	2000 kg	2.887,50	2.166,00	2.599,20
8156-1	1 m	3000 kg	1.950,00	1.463,00	1.755,60
8156-2	2 m	3000 kg	3.187,50	2.391,00	2.869,20
8156-3	3 m	3000 kg	4.437,50	3.328,00	3.993,60
8158-2	2 m	5000 kg	6.000,00	4.500,00	5.400,00
8158-3	3 m	5000 kg	7.937,50	5.953,00	7.143,60

BESKONAČNE TRAKE ZA TERET

Kat. broj	Dužina	Nosivost	Cena	Akcija	Akcija sa PDV
8170-1	1 m	1000 kg	975,00	731,00	877,20
8170-2	2 m	1000 kg	1.787,50	1.341,00	1.609,20
8170-3	3 m	1000 kg	2.600,00	1.950,00	2.340,00
8176-1	1 m	3000 kg	1.962,50	1.472,00	1.766,40
8176-2	2 m	3000 kg	3.687,50	2.766,00	3.319,20
8176-3	3 m	3000 kg	5.500,00	4.125,00	4.950,00



9220-4

Pasta za ruke 4L

sadrži zaštitnu kremu za ruke, ne sadrži pesak ili druge materije koje oštećuju kožu i mogu da začepce odvode!



*opciono sa dozerom



Cena 1.987,50

1.689,00
2.026,80 sa PDV

9660S-10

Pasta za ruke 10L sa piljevinom

sadrži zaštitnu kremu za ruke, ne sadrži pesak ili druge materije koje oštećuju kožu i mogu da začepce odvode!

*opciono sa dozerom



Cena 3.125,00

2.656,00
3.187,20 sa PDV



No.1 1750Nm

Prihvat	■	1/2"
Slobodna brzina	o/min	7.500
Max. moment	Nm	1.750
Kapacitet zavrtnjeva	Cl 8.8	M24●36mm
Kapacitet zavrtnjeva	Cl 12.9	M20●30mm
Ulaz za vazduh	GAS	1/4"
Radni pritisak	bar	6,2
Potrošnja vazduha	l/min	290

1927P

12"

Pneumatski pištolj sa kompozitnim kućištem

Najjači u klasi!!

- lagan i dobro izbalansiran pištolj
- izuzetno veliki max. moment 1750Nm!
- podešavanje momenta u 3 pozicije
- dupli udarni mehanizam
- sa prigušivačem za tihi rad
- težak samo 2 Kg



Cena 33.750,00

25.313,00

30.375,60

1927B

Pneumatski pištolj 705Nm

- dobro izbalansiran, reverzibilan pneumatski pištolj sa velikim momentom
- podešavanje momenta u 3 pozicije
- težina 2.1Kg



12"

Cena 19.125,00

14.344,00

17.212,80 sa PDV

Prihvat	■	1/2"
Slobodna brzina	o/min	7.000
Max. moment	Nm	705
Kapacitet zavrtnjeva	Cl 8.8	M22●34mm
Kapacitet zavrtnjeva	Cl 12.9	M18●27mm
Ulaz za vazduh	GAS	1/4"
Radni pritisak	bar	6,2
Potrošnja vazduha	l/min	133

1927XM

12"

Pneumatski pištolj 770Nm

- izuzetno kompaktan pištolj za lakši pristup - dužina pištolja samo 109 mm!
- podešavanje momenta u 3 pozicije
- težina samo 1.3Kg



109 mm

770Nm

Cena 37.750,00

28.313,00

33.975,60 sa PDV

Prihvat	■	1/2"
Slobodna brzina	o/min	10.000
Max. moment	Nm	770
Kapacitet zavrtnjeva	Cl 8.8	M22●34mm
Kapacitet zavrtnjeva	Cl 12.9	M18●27mm
Ulaz za vazduh	GAS	1/4"
Radni pritisak	bar	6,2
Potrošnja vazduha	l/min	122

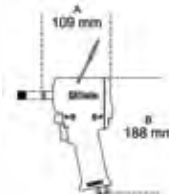

1921N3

12"

Reverzibilna ručica

- gumiran ergo rukohvat
- regulacija brzine
- obrtni ulaz za vazduh

Cena 21.037,50

15.778,00

18.933,60 sa PDV

Prihvat	■	1/2"
Slobodna brzina	o/min	150
Max. moment	Nm	68
Kapacitet zavrtnjeva	Cl 8.8	M10●16mm
Ulaz za vazduh	GAS	1/4"
Radni pritisak	bar	6,2
Potrošnja vazduha	l/min	140



Pneumatske reverzibilne ručice

- dupli udarni mehanizam
- sistem udarnog mehanizma radi lakšeg i bržeg zavrtnja
- maksimalni moment znatno viši nego kod standardnih ručica
- ergonomska gumena drška

1921M2

3/8"

Reverzibilna ručica

- gumiran ergo rukohvat
- regulacija brzine
- obrtni ulaz za vazduh

Cena 28.437,50

21.328,00

25.593,60 sa PDV

Prihvat	■	3/8"
Slobodna brzina	o/min	200
Max. moment	Nm	27
Kapacitet zavrtnjeva	Cl 8.8	M7●11mm
Ulaz za vazduh	GAS	1/4"
Radni pritisak	bar	6,2
Potrošnja vazduha	l/min	96



1922P1

14"

Prihvat	■	1/4"
Slobodna brzina	o/min	700
Max. moment	Nm	68
Kapacitet zavrtnjeva	Cl 8.8	M10●16mm
Kapacitet zavrtnjeva	Cl 12.9	M8●13mm
Težina	kg	0,6
Radni pritisak	bar	6,2
Potrošnja vazduha	l/min	88

68Nm

Cena 34.500,00

25.875,00

31.050,00 sa PDV



1921B1

1/4"

Reverzibilna 'mini' ručica

- gumiran ergo rukohvat
- prigušena za utišan rad
- regulacija brzine

Cena 32.250,00

24.188,00

29.025,60 sa PDV

Prihvat	■	1/4"
Slobodna brzina	o/min	350
Max. moment	Nm	24
Kapacitet zavrtnjeva	Cl 8.8	M7●11mm
Ulaz za vazduh	GAS	1/4"
Radni pritisak	bar	6,2
Potrošnja vazduha	l/min	68
Dužina	mm	130mm



1922P3

12"

Prihvat	■	1/2"
Slobodna brzina	o/min	600
Max. moment	Nm	136
Kapacitet zavrtnjeva	Cl 8.8	M12●18mm
Kapacitet zavrtnjeva	Cl 12.9	M10●16mm
Težina	kg	1,5
Radni pritisak	bar	6,2
Potrošnja vazduha	l/min	113

136Nm

Cena 43.125,00

32.344,00

38.812,80 sa PDV



1928GD**3/4"****Pneumatski pištolj sa kompozitnim kućištem**

- snažna lagana konstrukcija, samo 3.5 kg
- podešavanje snage u 3 pozicije
- dupli udarni mehanizam

**1800 Nm**

Cena 89.625,00

67.219,00**80.662,80 sa PDV**

Prihvat	■	3/4"
Slobodna brzina	o/min	4.500
Max. moment	Nm	1800
Kapacitet zavrtnjeva	CI 8.8	M27●41mm
Kapacitet zavrtnjeva	CI 12.9	M22●34mm
Ulaz za vazduh	GAS	3/8"
Radni pritisak	bar	6,2
Potrošnja vazduha	l/min	215

1928XM**3/4"****Pneumatski pištolj 1695Nm**

- podešavanje snage u 3 pozicije
- dupli udarni mehanizam
- težina 2.9 kg



Cena 74.750,00

56.063,00**67.275,60 sa PDV**

Prihvat	■	3/4"
Slobodna brzina	o/min	4.800
Max. moment	Nm	1600
Kapacitet zavrtnjeva	CI 8.8	M22●34mm
Kapacitet zavrtnjeva	CI 12.9	M18●27mm
Ulaz za vazduh	GAS	3/8"
Radni pritisak	bar	6,2
Potrošnja vazduha	l/min	175

1932B10**Bušilica pneumatska**

- reverzibilna bušilica sa samostežućim futerom 1 - 10mm
- težina 1.2 kg

**1-10mm
0.44kW**

Cena 24.312,50

18.234,00**21.880,80 sa PDV**

Slobodna brzina	o/min	1800
Kapacitet futera	mm	1 - 10
Snaga	kW	0,44 kW
Ulaz za vazduh	GAS	1/4"
Radni pritisak	bar	6,2
Potrošnja vazduha	l/min	160

1930LH**Pneumatski pištolj dugi**

- podešavanje snage u 3 pozicije
- dupli udarni mehanizam
- težina 7.1 kg

**1"****2441 Nm**

Cena 116.875,00

87.656,00**105.187,20 sa PDV**

Prihvat	■	1"
Slobodna brzina	o/min	6.000
Max. moment	Nm	2441
Kapacitet zavrtnjeva	CI 8.8	M36●55mm
Kapacitet zavrtnjeva	CI 12.9	M30●46mm
Ulaz za vazduh	GAS	1/2"
Radni pritisak	bar	6,2
Potrošnja vazduha	l/min	280

1933**Čeona pneumatska brusilica**

- gumiran neklizajući ergo rukohvat
- okretni ulaz za vazduh
- sistem duplih ležajeva
- dužina samo 159 mm
- težina 380g

**3-6mm**

Cena 13.200,00

9.900,00**11.880,00 sa PDV**

Slobodna brzina	o/min	25.000
Kapacitet futera	mm	3 - 6
Snaga	kW	0,20 kW
Ulaz za vazduh	GAS	1/4"
Radni pritisak	bar	6,2
Potrošnja vazduha	l/min	230

1937**Pneumatska šljajferica 150mm**

- osciliranje: 5 mm
- 6-rupni velcro umetak
- neklizajuća, mekana drška
- bez potrebe za podmazivanjem
- kompaktna i laka za rukovanje
- neprekidno podešavanje brzine motora
- dizajnirana za povezivanje sa usisnim sistemima sa okretnim priključkom
- okretni auspuh

Cena 59.125,00
44.344,00**53.212,80 sa PDV**

Slobodna brzina	o/min	12.000
Prečnik	mm	150
Snaga	kW	0,18 kW
Ulaz za vazduh	GAS	1/4"
Radni pritisak	bar	6,2
Potrošnja vazduha	l/min	170
Težina	kg	0,86

1936/5A**Pneumatska brusilica 125mm**

- kompaktna i laka za rukovanje
- regulator vazduha za automatsku kontrolu brzine
- taster za završavanje vretena
- alat za laku promenu diska
- dodatna drška za levoruke i desnoruke
- zadnji auspuh



Cena 56.000,00

42.000,00**50.400,00 sa PDV**

Slobodna brzina	o/min	10.000
Prečnik	mm	125
Snaga	kW	0,66 kW
Ulaz za vazduh	GAS	1/4"
Radni pritisak	bar	6,2
Potrošnja vazduha	l/min	390
Težina	kg	1,9

1938**Nož za šoferšajbne**

- pneumatski nož za skidanje šoferšajbni • u setu sa 1 nožem
- 20.000 oscilacija / min
- potrošnja vazduha 200 l/min na 6.2 bar
- težina 1 kg



Cena 31.187,50

23.391,00**28.069,20 sa PDV****728/C10****Set od 10 udarnih nasadnih ključeva****3/4"**dimenzije:
17-19-22-24-27-30
32-36-41-46 mm

Cena 28.325,00

19.828,00**23.793,60 sa PDV****720/C6****Set od 6 udarnih nasadnih ključeva**dimenzije:
13-14-17
19-22-24 mm

Cena 12.312,50

8.619,00**10.342,80 sa PDV**

1946T

Pištolj za pop nitne pneumatski

- za duge aluminijumske nitne 2.4 - 3.2 - 4.0 - 4.8 mm
- lak za rukovanje
- težina 1.7 kg

Trakciona snaga	N	9.000 N
Dužina hoda	mm	16
Max.kapacitet nitni	mm	4.8mm Alu
Ulaz za vazduh	GAS	1/4"
Radni pritisak	bar	6.2
Potrošnja vazduha	l/ciklus	2
Težina	kg	1.7

Cena 31.625,00
23.719,00
28.462,80 sa PDV



4.8mm Al

1471M/C22

Alat za klipove kočnica

- pneumatski alat za vraćanje i rotiranje desnih i levih klipova disk kočnica, u setu sa priborom
- pritisak 5-8 bar
 - Sila 150kg

Cena 40.125,00
30.094,00
36.112,80 sa PDV



1947

Pištolj pneumatski za kartuše

- za tvrde i meke ketridže 210x50mm
- za srednje tvrdi silikon i lepkove
- regulacija protoka materijala okidačem

Cena 8.875,00
6.656,00
7.987,20 sa PDV



1956 115

Brusilica 115mm 750W

- moćan motor
- ergonomski držač za povećanu udobnost i sigurnost
- spuštenu glavu koja omogućava rad u skućenim prostorima
- izuzetno lagana (1,8 kg)
- zaštita od slučajnog pokretanja
- sa dodatnom drškom
- poklopac diska bez potrebe za alatom
- zaključavanje vretena za brzu zamenu diska
- vazdušni otvori zaštićeni od infiltracije prašine

Cena 9.687,50
6.781,00
8.137,20 sa PDV

Slobodna brzina	o/min	11.000
Prečnik	mm	115
Prihvat		M14
Snaga	W	750
Težina	kg	1.8



1870

Usisivač 20l 1200W

- monofazni motor
- napon: 230/240 V
- frekvencija: 50/60 Hz
- max. snaga: 1200 W
- protok: 58 l/sec.
- max. kapacitet tanka: 20 l, izrađen od antistatik PP
- dužina kabela: 5 m
- nivo buke: <70 dB(A)
- max. usisni pritisak: 190 mbar
- kolica za pribor



Cena 29.312,50
21.984,00
26.380,80 sa PDV

1812/150

Lemilica pištolj 150W

- u setu sa vrhovima, kalajem i pastom
- brzo - instant zagrevanje
- 150W / 230 V / 50 Hz
- u koferu

Cena 11.125,00
8.334,00
10.012,80 sa PDV



Ø180mm

1956 125

Brusilica 125mm 1400W

- moćan motor
- ergonomski držač za povećanu udobnost i sigurnost
- spuštenu glavu koja omogućava rad u skućenim prostorima
- zaštita od slučajnog pokretanja
- sa dodatnom drškom
- poklopac diska bez potrebe za alatom
- zaključavanje vretena za brzu zamenu diska
- vazdušni otvori zaštićeni od infiltracije prašine

Cena 18.812,50
12.416,00
14.899,20 sa PDV

Slobodna brzina	o/min	10.000
Prečnik	mm	125
Prihvat		M14
Snaga	W	1400
Težina	kg	2.5



1956 230

Brusilica 230mm 2400W

- moćan motor
- ergonomski držač za povećanu udobnost i sigurnost
- spuštenu glavu koja omogućava rad u skućenim prostorima
- zaštita od slučajnog pokretanja
- sa dodatnom drškom
- poklopac diska bez potrebe za alatom
- zaključavanje vretena za brzu zamenu diska
- vazdušni otvori zaštićeni od infiltracije prašine

Cena 25.375,00
16.748,00
20.097,60 sa PDV

Slobodna brzina	o/min	6.500
Prečnik	mm	230
Prihvat		M14
Snaga	W	2400
Težina	kg	5.8



1949GPA

Manometar za pumpanje guma

radni pritisak 0.5-12bar
(7-174psi)
funkcija otpuštanja
pritiska,
kućište gumirano -
otporno na udare,
rotiranje creva 360°

Cena 14.062,50
10.547,00
12.656,40 sa PDV



1919F 1/2

12"

Filter, regulator, nauljivač

neophodan komad opreme za svaku
vazдушnu instalaciju, čuva vaše
pneumatske alate!

Ulaz/Izlaz za vazduh	BSPT	1/2" GAS
Max. kapacitet vazduha	l/min	2500
Max. pritisak	bar	9,5
Radni pritisak	bar	0,5 - 8,5
Radna temperatura	°C	5 - 60
Kapacitet filtera	mikron	5



Cena 15.375,00
11.531,00
13.837,20 sa PDV

Brze spojke, muške - evropski profil od čelika,
pocinkovane, ženske od niklovanе bronzе i
gume otporne na udarce.

Kataloški br.	Akcijska	sa pdv-om
BRZA SPOJKA MUŠKA (BSPT) GAS		
1916G-1/4"	291,00	349,20
1916G-3/8"	384,00	460,80
1916G-1/2"	427,00	512,40
BRZA SPOJKA ŽENSKA (BSP) GAS		
1917M-1/4"	1.041,00	1.249,20
1917M-3/8"	1.041,00	1.249,20
1917M-1/2"	1.116,00	1.339,20



1949T

Profesionalni pištolj za izduvanje teleskopski

- izrađen od izdržljive plastike otporne na udarce, grebanje, termo izolovane -20 do +70°C
- sa progresivnom regulacijom protoka vazduha
- čelična teleskopska cev podesiva 165 mm do 300 mm

Cena 3.812,50
2.859,00
3.430,80 sa PDV



Profesionalni pištolj za izduvanje

- izrađen od izdržljive plastike otporne na udarce, grebanje, termo izolovane
- progresivna regulacija protoka

Kataloški broj	cev dužine	pritisak	Regulacija
1949F2	95 mm	4-8 bar	ne

Cena 2.200,00
1.650,00
1.980,00 sa PDV



Spiralna creva 9m i 12m

- spiralna poliuretanska creva rastegljiva do dužine od 9m ili 12m
- 95 Shore

Kataloški broj	Crevo
1915B-8x12	1/4" (8x12mm)
1915C-11x16	3/8" (11x16mm)

9m Cena 6.687,50
5.016,00
6.019,20 sa PDV

12m Cena 13.312,50
9.984,00
11.980,80 sa PDV

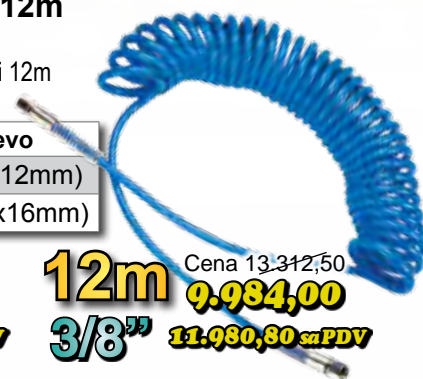

1900 M10x15

Crevo 3/8" na rolni 15m

- automatska rolna
- otporna na udarce
- za komprimovani vazduh ili hladnu vodu
- max. pritisak 15 bar
- crevo 15+1m (3/8")

3/8" - 15m
Cena 31.625,00
23.719,00
28.462,80 sa PDV



1919ML-1/4

Mini nauljivač

koristan komad opreme, koji čuva vaše pneumatske alate!

Cena 2.837,50
2.128,00
2.553,60 sa PDV



1919L

Ulje za pneumatiku 500ml

- ISO 32 ulje za podmazivanje
- gustina 20°C - 875 kg/m³
- viskozitet 40°C - 32 cSt
- zapaljivost COC - 210°C

2.487,50
1.866,00
2.239,20 sa PDV



1917RG

Rotirajuća spojka 360° 1/4"

rotirajuća univerzalna spojka izrađena od anodiranog aluminijuma • standardni prihvat 1/4" muško / ženski (BSP / BSP)

Cena 3.012,50
2.259,00
2.710,80 sa PDV



7860G

Radne pantalone

T/C platno 180g/m² - 65% poliester 35% pamuk, "Oxford" ojačanja, džepovi za umetke na kolenima



Cena 6.562,50
4.922,00
5.906,40 sa PDV

7869G

Radna jakna

T/C platno 180g/m² 65% poliester 35% pamuk, "Oxford" ojačanja



Cena 7.125,00
5.344,00
6.412,80 sa PDV

Veličine:

XS
S
M
L
XL
XXL
XXXL
XXXXL

7867G

Radni prsluk

T/C platno 180g/m² 65% poliester 35% pamuk "Oxford" ojačanja, metalni ziper, veliki broj džepova



Cena 6.125,00
4.594,00
5.512,80 sa PDV

7865G

Radni kombinezon

T/C platno 180g/m² 65% poliester 35% pamuk "Oxford" ojačanja, metalni ziper, džepovi za umetke na kolenima



Cena 10.500,00
7.875,00
9.450,00 sa PDV

7246BK

Zaštitne cipele EN 20345 S1P

zaštitne cipele sa čeličnom kapnom i neprobojnom tabanicom, otporne na ulje, sa neklizajućim đonom

Cena 6.312,50

4.734,00
5.680,80 sa PDV



7381N

Radne cipele plitke "Extreme 0-Gravity"

Izuzetno otporni i inovativni materijali odabrani za izradu cipela obezbeđuju otpornost, snagu i trajnost.

Cena 20.250,00

15.188,00
18.255,60 sa PDV



EU	UK
38	5
39	6
40	6,5
41	7
42	8
43	9
44	10
45	10,5
46	11
47	12



9577R

Kombinezon radni "BETA Racing"

Veličina	I	F	D	E	USA
S	48	40	44	42	34
M	50	42	46	44	36
L	52	44	48	46	38
XL	54	46	50	48	40
XXL	56	48	52	50	42
XXXL	58	50	54	52	44

Cena 18.625,00

13.969,00
16.762,80 sa PDV



7811-L

Radne pantalone

T/C platno 180g/m² - 65% poliester 35% pamuk

Cena 9.318,75

6.989,00
8.386,80 sa PDV



9525/N

Kačket "BETA Racing"

100% pamuk, univerzalna veličina, kopča za podešavanje, sa BETA vezanim znakom

Cena 1.877,50

1.408,00
1.689,60 sa PDV



- napravljene od materijala otpornog na habanje
- potpora za stabilnost pete
- klasično vezivanje • širok model
- vodootporne, sa membranom za cipele, otporne na vetar i veoma prozračne
- izdržljiv gazni sloj od nitrilne gume, za povećanu otpornost na klizanje
- zaštitna kapica za prste
- inovativna protivprobojna uložna ploča od kompozitnih vlakana, sa keramičkom obradom
- postava đona od EVA pene presvučene poliuretanom sa jastučićem za ublažavanje bolova u petama, namenjena osobama koje dugo stoje ili hodaju tokom radnog vremena.

03 02 180 / 200

Klešta kombinovana 180/200mm

- prilagođena za hvatanje okruglih i ravnih materijala • sa čeljustima okaljenim na 60HRC
- izrađena od specijalnog alatnog čelika
 - kapacitet sečenja tvrde čelične žice 2.2mm
 - duge rezne ivice za sečenje debljih kablova do 12mm
 - dvokomponentni ergo rukohvat



180mm

Cena 2,887,50

1.964,00

2.356,80 sa PDV

200mm

Cena 3,318,75

2.257,00

2.708,40 sa PDV



26 12 200

Klešta špic prava 200mm

- poluoble nazubljene čeljusti
- ojačane za sečenje tvrde čelične žice do 2.2mm (1800N/mm²)
 - dvokomponentni ergo rukohvat



Cena 4,098,25

2.785,00

3.342,00 sa PDV

02 02 180 / 200

Klešta kombinovana 180/200mm ojačana

- čeljusti za hvatanje okruglih i ravnih materijala okaljene na 63 HRC • specijalni alatni čelik
- kapacitet sečenja tvrde čelične žice 2.5mm i čelične opružne žice 2.0mm
 - sa većom polugom za lakši rad
 - dvokomponentni ergo rukohvat



**35% manja
potrebna sila
prilikom sečenja!**

180mm

Cena 3,563,75

2.423,00

2.907,60 sa PDV

200mm

Cena 3,868,25

2.629,00

3.154,80 sa PDV

26 22 200

Klešta špic kriva 200mm

- poluoble nazubljene čeljusti
- ojačane za sečenje tvrde čelične žice do 2.2mm (1800N/mm²)
 - dvokomponentni ergo rukohvat



Cena 4,586,25

3.119,00

3.742,80 sa PDV

25 02 160

Klešta špic prava 160mm

- poluoble nazubljene čeljusti
- ojačane za sečenje meke, srednje tvrde i tvrde žice do 2.5mm
 - dvokomponentni ergo rukohvat

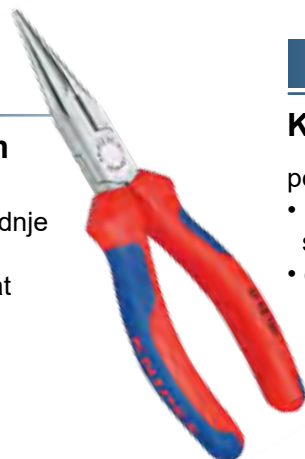

Cena 3,355,00

2.281,00

2.737,20 sa PDV

25 25 160

Klešta špic kriva 160mm

- poluoble nazubljene čeljusti pod uglom od 40°
- namenjene za najfinije poslove montaže, savijanja i podešavanja
 - dvokomponentni ergo rukohvat



Cena 4,521,25

3.074,00

3.688,80 sa PDV

70 02 160

Sečice kose 160 mm

- rezne ivice okaljene na 62 HRC
- sečenje meke žice do 4mm, tvrde čelične žice do 2mm
- vanadijum čelik, kovana, okaljena
- dvokomponentni ergo rukohvat



Cena 3,615,00

2.458,00

2.949,60 sa PDV

74 02 160 / 180

Sečice kose ojačane 160/180mm

- za tešku, intenzivnu upotrebu
- visoke performanse sečenja zbog 20% veće poluge
 - rezne ivice okaljene na 64 HRC
 - sečenje tvrde čelične žice 2.5mm / opružne žice 2mm
 - hrom-vanadijum čelik, kovana, okaljena
 - dvokomponentni ergo rukohvat

160mm

Cena 4,197,50

2.854,00

3.424,80 sa PDV

180mm

Cena 4,630,00

3.148,00

3.777,60 sa PDV



00 19 56

Set seger klešta 4/1

- set prava / kriva, spoljna i unutrašnja
- telo i vrhovi izrađeni od hrom-vanadijuma, okaljeni
- za osigurače 19-60mm • PVC rukohvat



Cena 12.772,50
8.685,00
 10.422,00 *sa PDV*

99 10 300

Armiračka klešta 300mm sa jačom polugom

- za uvrtnje i sečenje žice, brzo, pouzdano i ekonomično • izuzetna preciznost i dugotrajnost • čeljusti dodatno okaljene • 25% veća poluga za lakši rad sa debljom žicom!



Cena 4.125,00
2.805,00
 3.366,00 *sa PDV*



99 14 300

Armiračka klešta 300mm sa jačom polugom

- za uvrtnje i sečenje žice, brzo, pouzdano i ekonomično
- izuzetna preciznost i dugotrajnost
- čeljusti dodatno okaljene
- 25% manje napora u poređenju sa ostalim kleštima



Cena 4.521,25
3.074,00
 3.688,80 *sa PDV*



71 01 200 / 250

“COBOLT” 200/250mm Sečice ojačane za sečenje čelične opružne žice do 3.6mm

- najjače sečice na tržištu, dužine svega 200mm
- snažne i kompaktne
- kapacitet sečenja čelične opružne žice do 3.6mm, a meke žice do 6mm
- čeljusti induktivno okaljene na 64HRC



200mm

Cena 6.185,00
4.206,00
 5.047,20 *sa PDV*

250mm

Cena 7.538,75
5.126,00
 6.151,20 *sa PDV*

99 04 280

Armiračka klešta 280mm

- za uvrtnje i sečenje žice, brzo, pouzdano i ekonomično
- neprevaziđena preciznost i dugotrajnost
- dodatno niklovana



Cena 3.110,00
2.115,00
 2.538,00 *sa PDV*

99 00 250/280/300

Armiračka klešta 250-280-300mm

- brzo, pouzdano i ekonomično uvrtnje i sečenje žice
- neprevaziđena preciznost i dugotrajnost ih čine najprodavanijim armiračkim kleštima na svetu!



Cena 2.491,25
1.694,00 250 mm
 2.032,80 *sa PDV*

Cena 2.728,75
1.856,00 280 mm
 2.227,20 *sa PDV*

Cena 3.225,00
2.213,00 300 mm
 2.655,60 *sa PDV*

Klešta za sečenje armature

- kapacitet sečenja do 48 HRC tvrdoće • robusna sečiva dodatno induktivno kaljena
- tvrdoća sečiva 62 HRC • ugrađeni stoper sa suspenzorom udara • jednostavan prilaz zbog kvalitetnog dizajna glave i spojeva • ergonomске ručke za jednostavniji rad • robusne, neklizajuće dvokomponentne drške
- precizno podešavanje (12 pozicija) ekscentričnim vijkom • visoke performanse sečenja sa minimalnim naporom zbog optimalnog prenosa sile na čeljusti • ušrafljena izmenljiva glava • sečivo: specijalno ojačani hrom-vanadijumski čelik, kovan, uljno-kaljen
- spoj: specijalni alatni čelik, kovan • drška: čelična cev, zapečena farba



Kataloški broj	Dužina mm	Kapacitet sečenja		Cena	Akcija	Akcija + pdv
		19HRC	48HRC			
71 72 460	460	8	5	15.890,00	10.805,00	12.966,00
71 72 610	610	9	7	18.388,75	12.504,00	15.004,80
71 72 760	760	11	8	24.076,25	16.372,00	19.646,40
71 72 910	910	13	9	32.486,25	22.091,00	26.509,20



95 61 150 / 190

Klešta za sečenje sajli 150/190mm

- za savršeno odsecanje sajli bez rascvetavanja
- precizno vođenje sečiva
- velika poluga za smanjeni napor prilikom sečenja
- okaljane rezne ivice na 64 HRC
- PVC rukohvat • dužina 190 mm
- krimp profili za presovanje krajeva sajli



150mm

Cena 4.515,00

3.070,00

3.684,00 sa PDV

190mm

Cena 7.135,00

4.852,00

5.822,40 sa PDV



86 01 250

“Klešta-Ključ” 250mm

- sa glatkim paralelnim čeljustima otvora 0-52mm
- podesiva u 19 položaja
- PVC rukohvat • dugme za lako podešavanje i fiksiranje otvora

Cena 8.100,00
5.508,00
6.609,60 sa PDV

86 03 300

“Klešta-Ključ” 300mm

- sa glatkim paralelnim čeljustima otvora 0-68mm
- podesiva u 24 položaja
- PVC rukohvat • hromirana
- dugme za lako podešavanje i fiksiranje otvora



Cena 11.851,25
8.059,00
9.670,80 sa PDV



87 01 250 / 300 / 400 / 560

Najbolja ‘papagaj’ - cevna klešta “KOBRA”

- izuzetno veliki otvor čeljusti
- precizno podešavanje otvora u veliki broj pozicija • PVC rukohvat
- samostežuće čeljusti induktivno okaljane na 61HRC!
- osigurač za lako fiksiranje otvora
- visoka stabilnost zbog duplih vođica i nazubljenih čeljusti (bez mogućnosti proklizavanja da ‘uklješti’ prst)



Kataloški broj	otvor čeljusti	Dužina mm	podešavanje otvora	Cena	Akcija	Akcija + pdv
87 01 250	2" (50mm)	250	25 pozicija	4.435,00	3.016,00	3.619,20
87 01 300	2.3/4" (70mm)	300	30 pozicija	6.177,50	4.201,00	5.041,20
87 01 400	3.1/2" (90mm)	400	27 pozicija	10.800,00	7.344,00	8.812,80
87 01 560	4.1/2" (115mm)	560	20 pozicija	18.065,00	12.284,00	14.740,80



90 31 03 BK
Rezač cevi Fi6-76mm

- Precizno pozicioniranje reznog točka na cevi
- Brzostezni mehanizam drži alat na cevi
- Seče cevi od Ø 6 - 76 mm i debljine zida do 2 mm
- Brza zamena reznog točka bez alata
- Lagano aluminijumsko kućište
- Pogodno za sečenje cevi od bakra, mesinga i nerđajućeg čelika
- Pogodno za sečenje čeličnih vodova i ojačanih kablova od čelične žice.



Cena 15.076,25
10.252,00
 12.302,40 sa PDV

67 01 160 / 200
Sečice čeone ojačane 160/200mm

- okaljene rezne ivice na 64HRC za sečenje meke žice do 4mm i tvrde čelične žice do 2.5mm (2300N/mm²)
- optimalan prenos za minimalan napor prilikom sečenja
- izrađena od hrom vanadijum 'HeavyDuty' čelika



160mm
 Cena 4.680,00
3.182,00
 3.818,40 sa PDV

200mm
 Cena 5.788,75
3.936,00
 4.723,20 sa PDV

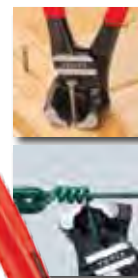
90 31 03 E01
Alat za obaranje ivica

- Alat za skidanje ivica za Tubix XL rezač cevi
- Dužina: 8,5 cm
- Širina: 1,5 cm
- Visina: 2 cm
- Težina: 0,007 kg



Cena 1.238,75
842,00
 1.010,40 sa PDV

90 10 165 BK
Skalpel CutiX 18mm

- sa ojačanjem koje se izvlači iz kućišta skalpela za veću silu na oštricu prilikom sečenja debljih predmeta • Dužina: 165 mm



Cena 3.621,25
2.462,00
 2.954,40 sa PDV

72 01 160
Sečice kose za plastiku 160mm

- potpuno ravno odsecanje
- za sečenje mekih materijala (plastika, olovo...)
- opruga za otvaranje
- izrađene od vanadijum-elektro čelika, kovane, okaljene
- sa PVC rukohvatom



Cena 4.075,00
2.771,00
 3.325,20 sa PDV

72 21 160
Sečice čeone za plastiku 160mm

- potpuno ravno odsecanje
- za sečenje mekih materijala (plastika, olovo...)
- opruga za otvaranje
- izrađene od vanadijum - elektro čelika, kovane, okaljene
- sa PVC rukohvatom
- glava pod uglom od 85°



Cena 7.257,50
4.935,00
 5.922,00 sa PDV

98 62 01
Kombinovana izolaciona klešta 180mm

- kompletno izolaciona, izrađena od plastike ojačane fibreglasom
- dvokomponentni rukohvat
- za povezivanje i blokadu brojila



Cena 3.441,25
2.340,00
 2.808,00 sa PDV

98 62 02
Špicasta klešta izolaciona 220mm

- kompletno izolaciona, izrađena od plastike ojačane fibreglasom
- dvokomponentni rukohvat



Cena 3.441,25
2.340,00
 2.808,00 sa PDV

13 45 165

Klešta - striper 165mm

- brzo i efikasno otvaranje i skidanje izolacije sa svih najstandardnijih instalacionih kablova
- naročito lak pristup u doznama
- precizno skidanje izolacije sa provodnika 1.5 i 2.5 mm²
- dvokomponentni ergo rukohvat
- hromirani metalni delovi



Cena 6,761,25

4.598,00

5.517,60 sa PDV

11 02 160

Klešta za skidanje izolacije

za skidanje izolacije sa jednožilnih i višezilnih kablova sa plastičnom i gumenom izolacijom prečnika do 5.0mm (kabl 10mm²)

Cena 3,693,75

2.512,00

3.014,40 sa PDV



13 72 8

Klešta - striper 200mm

- klešta za skidanje izolacije žica 18-10 AWG i 20-12 AWG, kao i za sečenje kablova do 15mm
- višenamenske stezne površine za različite oblike materijala
- univerzalni vrhovi za stabilnost i pristupačnost
- ergonomski oblik i ugrađena opruga za olakšano korišćenje
- mogućnost korišćenja sa obe ruke



Cena 12,556,25

8.538,00

10.245,60 sa PDV

13 02 160

Električarska klešta Multi 4 u 1 dužine 160mm

- univerzalna klešta za hvatanje
- skidanje izolacije 0.5-2.5mm²
- sečenje kablova • krimpovanje konektora (hilzni) 0.5-2.5mm²
- rezne ivice okaljane na 60 HRC
- vanadijum čelik, kovana, okaljena
- dvokomponentni rukohvat

Cena 5,731,25

3.897,00

4.676,40 sa PDV



1 klešta - 4 funkcije

95 12 165 / 200

Makaze za kablove do 15mm (50mm²) Cu/Al

- sečenje bakarnih i aluminijumskih kablova • precizno obrađene i okaljane rezne ivice za čisto rezanje bez gnječenja kablova
- visoko legirani alatni čelik
- dvokomponentni rukohvat



Ø 15mm

165mm

Cena 5,321,25

3.618,00

4.341,60 sa PDV

200mm

Cena 8,655,00

8.243,75

9.892,50 sa PDV



95 05 20 SB

Makaze pod uglom za električare 180mm

- univerzalne makaze za električare sa preciznim i finim nazubljenjem za čist rez
- ugrađen sekač kablova
- drške sa otvorima za krimpovanje različitih veličina kablova
- opremljene plastičnom futrolom za pojas
- dvokomponentni ergo rukohvat
- oštrice od nerđajućeg čelika

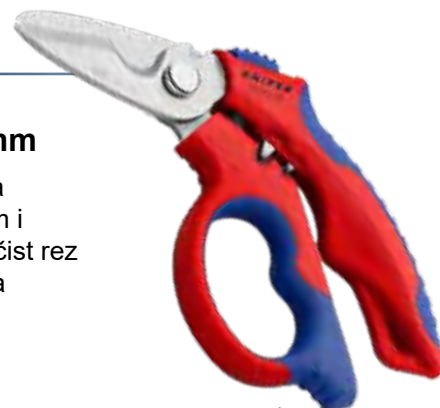

Cena 5,428,75

3.692,00

4.430,40 sa PDV

16 20 50 SB

Nož za električare

- ergonomski oblik drške za udobno držanje i jednostavno rukovanje
- drška izrađena od robusne plastike otporne na udarce
- dobar prenos snage tokom upotrebe
- stabilna oštrica od nerđajućeg čelika
- prorez za sigurnosnu kopču
- dužina: 120 mm • težina: 85 g



Cena 2,030,00

1.380,00

1.656,00 sa PDV

78 03 125 / 140

Sečice elektroničarske 125/140mm

- precizna klešta za izuzetno fina sečenja u elektronici i preciznoj mehanici • ravno odsecanje
- okaljane čeljusti • dužina 125mm
- izrađene od nerđajućeg čelika
- kapacitet sečenja meke žice do 1.6mm • 2-komponentni rukohvat

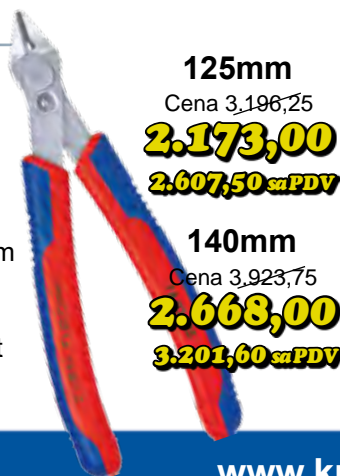

125mm

Cena 3,196,25

2.173,00

2.607,50 sa PDV

140mm

Cena 3,923,75

2.668,00

3.201,60 sa PDV

03 06 180 / 200
Klešta kombinovana izolovana 1000V VDE 180/200mm

- prilagođena za hvatanje okruglih i ravnih materijala
- ojačane čeljusti izrađene od specijalnog alatnog čelika
- kapacitet sečenja tvrde čelične žice 2/2.2mm • duge rezne ivice za sečenje debljih kablova do 12mm
- atestirana 1000V VDE izolacija
- ergo rukohvat

180mm

Cena 4.247,50

2.888,00
3.465,60 sa PDV
200mm

Cena 4.737,50

3.222,00
3.866,40 sa PDV
02 06 180 / 200
Klešta kombinovana izolovana ojačana 1000V VDE 180/200mm

- 35% manja potrebna sila prilikom sečenja!
- sa oštricama za meku, tvrdu i klavirsku žicu, okaljane na 63 HRC
- od kvalitetnog specijalnog alatnog čelika, kovana, kaljena; hromirana
- duge oštrice za deblje kablove
- sa steznim zonama za ravne i zaobljene materijale, prikladne za raznovrsnu upotrebu
- ručke izolovane, vde testirane

180mm

Cena 5.055,00

3.437,00
4.124,40 sa PDV
200mm

Cena 5.327,50

3.623,00
4.347,60 sa PDV
26 16 200
Klešta špic prava izolovana 1000V VDE 200mm

- poluoble nazubljene čeljusti
- ojačane za sečenje tvrde čelične žice do 2.2mm (1800N/mm²)
- atestirana 1000V VDE izolacija
- ergo rukohvat



Cena 5.378,75

3.658,00
4.389,60 sa PDV
98 55
Nož električarski sa spljoštenim vrhom

sečivo od nerđajućeg hirurškog čelika, zaobljeno sa spljoštenim vrhom da ne ošteti provodnik. Atestirana 1000V VDE izolacija

Cena 5.932,50

4.034,00
4.840,80 sa PDV
70 06 160
Sečice izolovane 1000V VDE 160mm

- precizno sečenje • rezne ivice okaljane na 62 HRC • sečenje meke žice do 4mm / tvrde čelične žice do 2mm • vanadijum čelik, kovana
- ergonomski rukohvat • atestirana 1000V VDE izolacija



Cena 4.896,25

3.329,00
3.994,80 sa PDV
74 06 160/180
Sečice izolovane ojačane 1000V VDE 160/180mm

- precizno sečenje
- rezne ivice okaljane na 64 HRC • sečenje tvrde čelične žice do 2.5mm • vanadijum čelik, kovana • ergonomski rukohvat • atestirana 1000V VDE izolacija

160mm

Cena 5.832,50

3.966,00
4.759,20 sa PDV
180mm

Cena 6.315,00

4.294,00
5.512,80 sa PDV
11 06 160
Klešta za skidanje izolacije izolovana 1000V VDE

- za skidanje izolacije sa jednožilnih i višezilnih kablova sa plastičnom i gumenom izolacijom prečnika do 5.0mm (kabl 10mm²)



Cena 4.946,25

3.363,00
4.035,60 sa PDV
26 26 200
Klešta špic kriva izolovana 1000V VDE 200mm

- poluoble nazubljene čeljusti
- ojačane za sečenje tvrde čelične žice do 2.2mm (1800N/mm²)
- atestirana 1000V VDE izolacija
- ergo rukohvat



Cena 6.047,50

4.112,00
4.934,40 sa PDV
98 53 13
Nož za kablove srpasti

uzano, srpasto sečivo za lakši pristup • specijalni alatni čelik • atestirana 1000V VDE izolacija • dužina 180 mm



Cena 2.527,50

1.719,00
2.062,80 sa PDV

13 96 200

Električarska klešta sa 6 funkcija 1000V VDE

- vrh čeljusti gladak za hvatanje bez oštećenja • nazubljeni deo za okrugle materijale • skidanje izolacije 0.7-2.5mm² • sečenje kablova do 15mm • krimpovanje konektora (hilzni) 0.5-2.5mm² • spoljna strana za otvaranje rupa u doznama • sa oprugom i fiksiranjem čeljusti • 1000V VDE izolovana • dvokomponentni rukohvat



Cena 9.642,50
6.537,00
7.944,40 sa PDV

1 klešta - 6 funkcija

00 20 12 V01

Izolovani električarski odvijači 1000V set 6/1

- hrom-vanadijum-molibden čelik • otvor za kačenje
- ergonomski 2-komponentni rukohvat 1000V izolovan EN 60900 • dimenzije: ravni 3x100, 4x100, 5.5x125, 6.5x150mm, krstasti PH1x80, 2x100mm
- PVC nosač



Cena 8.172,50
5.557,00
6.668,40 sa PDV



78 06 125

Sečice elektroničarske 125mm 1000V

- precizna klešta za izuzetno fina sečenja u elektronici i preciznoj mehanici • ravno odsecanje
- okaljane čeljusti • dužina 125mm
- izrađene od nerđajućeg čelika
- kapacitet sečenja meke žice do 1.6mm • 2-komponentni rukohvat



Cena 4.168,75
2.835,00
3.402,00 sa PDV

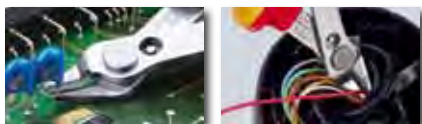

88 06 250

Klešta "Krokodil" 250mm 1000V

- dobar pristup radnom delu zbog tankog oblika glave i područja zgloba
- veća udobnost u poređenju sa klasičnim kleštima iste dužine • samozaključavanje na cevima i maticama • površine za hvatanje sa ojačanim čeljustima, tvrdoća zuba oko 61 HRC
- zaštita od ukleštenja sprečava da se prsti operatera stisnu • elektro čelik hrom-vanadijum, kovan, višestruko kaljen u ulju.

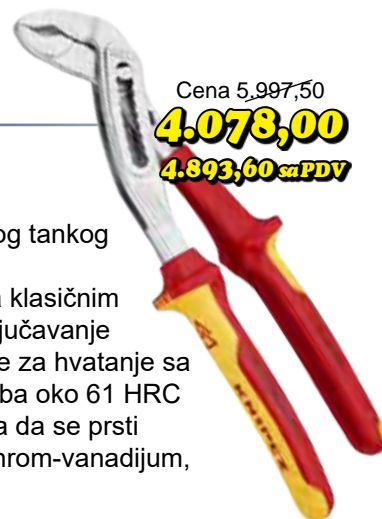

Cena 5.997,50
4.078,00
4.893,60 sa PDV

95 31 250

Klešta 'lisice' za kablove

- klešta za sečenje Cu/Al kablova do $\varnothing 32\text{mm}$ (240mm²) • dužina klešta samo 250mm • izrađena od okaljelog alatnog čelika
- sa 2-stepenom krckalicom
- dvokomponentni ergo rukohvat
- *** opciono sa kapacitetom sečenja do $\varnothing 60\text{mm}$ i VDE rukohvatom



Cena 34.538,75
23.486,00
28.183,20 sa PDV



$\varnothing 32\text{mm}$

12 40 200

Automatska klešta za skidanje izolacije 0.03-10mm²

- za jednožilne i višezilne kablove sa gumenom ili plastičnom izolacijom • automatsko prilagođavanje prečniku kabla bez oštećenja provodnika • sečiva od specijalnog alatnog čelika - okaljena • telo od ojačanog fibreglasa • sa nožem za sečenje višezilnih kablova do 10mm²



Cena 11.046,25
7.491,00
8.989,20 sa PDV

Samopodesiva 0.03 - 10mm²



97 22 240

Klešta za izolovane i neizolovane auto buksne

krimpovanje izolovanih konektora 0.75-6mm² / neizolovanih 0.5-6mm², sečenje kablova, skidanje izolacije 0.75-6.0mm², sečenje bakarnih i mesinganih šrafova u rupama predviđenim za to veličine M 2,6 / M 3 / M 3,5 / M 4 / M 5 ergonomski dvokomponentni rukohvat



Cena 3.938,75
2.678,00
3.213,60 sa PDV

97 51 10

Klešta za RJ45 8P8C

alat za sečenje kablova, skidanje izolacije i presovanje RJ45 konektora. Presuje zaštićene i nezaštićene RJ45 "Western" konektore (8P8C). Precizan postupak presovanja zahvaljujući paralelnom presovanju i samopuštajućem mehanizmu. Dvostruko tačkasto presovanje za jednak i uravnotežen pritisak. Brzo seče i skida izolaciju sa CAT kablova uz pomoć kvalitetne oštrice. Sa dvokomponentnim ergo rukohvatom.



Cena 4.888,75
3.324,00
3.988,80 sa PDV

97 53 14

Presava za hilzne 0.08-16mm²

samopodešavajuća profesionalna presa za hilzne 0.08-10/16mm² u skladu sa DIN 46228 • izuzetno visok, ponovljiv kvalitet presovanja • svaki alat je individualno testiran i kalibrisan u fabrici • optimalan prenos sile • dvokomponentni ergo rukohvat • šestougona kompresija za optimalno pozicioniranje



Cena 27.302,50
18.566,00
22.279,20 sa PDV

0.08-10/16mm²

97 33 01

Presava sa izmenljivim čeljustima 3/1

jedan alat za presovanje najstandardnijih konektora • izuzetno brza i sigurna zamena umetaka bez dodatnih alata • iskalibrisan samootpuštajući mehanizam • šaržer sa umetcima za presovanje: Hilzni 0.25-6.0mm² / Izolovanih konektora 0.5-6.0mm² / Neizolovanih konektora 0.5-6.0mm²



Cena 33.991,25
23.114,00
27.736,80 sa PDV

3x



10282

Originalni "JOKARI" električarski nož

nož za skidanje izolacije sa kablova 8-28mm • podešavanje dubine • rezervni nož u telu • kružno i uzdužno sečenje izolacije • izrađen od specijalne plastike otporne na udare • kukasti nož na vrhu

Ø 8-28mm



Cena 1.062,50
723,00
867,60 sa PDV

00 11 01

Univerzalni ključ XL

ključ za otvaranje gotovo svih elektro ormana, bandera, liftova, gasovoda, ventilacija, vodovodnih i drugih tehničkih instalacija...

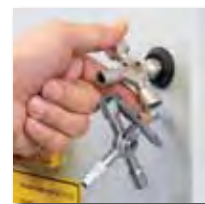

Cena 4.838,75
3.290,00
3.948,00 sa PDV



16 60 05 SB**Striper za coax i telefonske kablove**

alat za brzo i precizno skidanje izolacije sa kablova

- skidanje spoljnog plašta i unutrašnje izolacije u jednoj operaciji
- Coax kablovi: RG 58, RG 59, RG 62
- individualno podešavanje dubine svakog reza putem imbus ključa



Cena 2.973,75
2.022,00
 2.426,40 sa PDV

16 95 01 SB**Univerzalni Ergo striper**

univerzalni alat za brzo i efikasno otvaranje i skidanje izolacije sa svih najstandardnijih instalacionih 8-13mm, data UTP/STP i koaksijalnih kablova 4.8-7.5mm

- precizno skidanje izolacije sa provodnika 0.2-0.3-0.8-1.5-2.5-4 mm²
- ergonomski rukohvat
- izrađen od ojačanog fiberglasa



Cena 6.393,75
4.348,00
 5.217,60 sa PDV

ELEC-L-24**Komplet profesionalnog 1000V električarskog alata 24/1**

Profesionalni nemači električarski alati u kompletu:

- klešta sečice 160mm 1000V Milwaukee 4932464567
- klešta kombinovana 180mm 1000V Milwaukee 4932464572
- klešta špic prava 205mm Milwaukee 4932464564
- striper 7 u 1 230mm Milwaukee 4932478554
- klešta za blankiranje 1000V Milwaukee 4932464573
- klešta papagaj 240mm 1000V Milwaukee 4932464574
- ključ za ormane Beta 1600Q 8
- nož električarski 1000V Beta 1777MQ/C
- odvijači 1000V VDE 7/1 Milwaukee 4932464068
- odvijači nasadni 8mm Milwaukee 4932464061
- odvijači nasadni 10mm Milwaukee 4932464063
- odvijači nasadni 13mm Milwaukee 4932464065
- metar 3m Milwaukee 48227703
- marker crni Milwaukee 48223100
- sekač električarski okaljjen 250mm Rennsteig 3402501
- čekić sa drvenom držaljkom 500g Fervi 0154/500DIN
- torba za alat od ojačanog platna H&B 5854 8019



Beta
Milwaukee

**24x**

Cena 58.125,00
49.406,00
 59.287,20 sa PDV

AKCIJA

5910 8019**Kofer za alat**

čvrst ABS kofer, sa aluminijumskim ramom, pregrade sa džepovima za alat, sa bravicama, testiran na 20Kg

Dimenzije:
460 x 180 x 310mm



Cena 19.525,00

17.573,00**21.087,60 sa PDV****5970 8019****Kofer za alat XL**

čvrst ABS kofer, aluminijumski ram, pregrade sa džepovima za alat, sa bravicama i šifrom za zaključavanje, ugrađena kolica sa drškom, testiran na opterećenje od 20Kg

Dimenzije:
470 x 220 x 360mm

Cena 34.182,50

30.764,00**36.916,80 sa PDV****5851 8019****Torba za alat i laptop**

snažno sintetičko platno, džepovi i lastiši za alate, odeljak za laptop i papire, džep za instrument, sa ziperom

Dimenzije:
390 x 300 x 100mm



Cena 4.812,50

4.331,00**5.197,20 sa PDV**

MADE IN GERMANY

**7118 8019****Torba za alat kožna**

kvalitetna prirodna koža, 8 podesivih nosača alata, brava sa ključem, kaiš za rame

Dimenzije:
210 x 140 x 280mm

Cena 12.677,50

11.410,00**13.692,00 sa PDV****5852 8019****Torba za alat velika**

snažno sintetičko platno, dva velkro bočna odeljka, preko 20 džepova i 28 lastiša za alate, odeljak za laptop i dokumenta

Dimenzije:
440 x 330 x 220mm

**NEMAČKE TORBE I KOFERI ZA ALAT**

Cena 12.677,50

11.410,00**13.692,00 sa PDV****5850 8019****Ranac za alat**

snažno sintetičko platno, podeljen u dva odeljka, sa velikim brojem džepova i prstenova za alate i instrumente, deo za dokumenta i laptop

Dimenzije:
420 x 350 x 210mm

Cena 11.632,50

10.469,00**12.562,80 sa PDV****5853 8019****Torba za alat električarska**

snažno sintetičko platno, 9 spoljnih i 12 unutrašnjih džepova, 8 omči, ziper za potpuno zatvaranje i kaiš za nošenje preko ramena

440 x 320 x 230mm
Dimenzije

Cena 8.415,00

7.574,00**9.088,80 sa PDV****7164 8019****Torba za alat kožna**

kvalitetna prirodna koža, 18 podesivih nosača alata, brave sa ključem, sa metalnim ojačanjima

Dimenzije:
395 x 120 x 260mm

Cena 14.465,00

13.019,00**15.622,80 sa PDV****5803 8019****Torbica za alat**

snažno sintetičko platno, džepovi i lastiši za kačenje alata, sa ziperom

Dimenzije:
345 x 255 x 45mm

Cena 3.437,50

3.094,00**3.712,80 sa PDV**

*prikazani koferi i torbe se isporučuju bez alata

03TH-12B

Set vilastih ključeva 6-32 mm

dimenzije:
6×7; 8×9; 10×11; 12×13;
14×15; 16×17; 18×19; 20×22;
21×23; 24×27; 25×28; 30×32mm;
hrom-vanadijum



7.540,00
9.048,00 sa PDV

04TH-12B

Set okasto-vilastih ključeva 6-22 mm

dimenzije: 6; 7; 8; 9; 10;
11; 12; 13; 14; 17; 19; 22;
hrom-vanadijum



6.120,00
7.344,00 sa PDV

15003

Pomično merilo 150mm

Preciznost:
1/50 - 0.02 mm



2.500,00
3.000,00 sa PDV

462150

Pomično merilo digitalno 150mm

Preciznost:
1/100 - 0.01 mm



6.875,00
8.250,00 sa PDV

049HT-INCH/10

Inbus ključevi 1/16" - 1/2"

dimenzije: 1/16; 5/64; 3/32; 1/8; 5/32;
3/16; 1/4; 5/16; 3/8; 1/2"; colovni
inbus ključevi izrađeni od specijalnog
alatnog čelika

1.564,00
1.876,80 sa PDV



06TH-12B

Set okastih ključeva 6-32 mm

dimenzije:
6×7; 8×9; 10×11;
12×13; 14×15;
16×17; 18×19; 20×22; 21×23;
24×27; 25×28; 30×32 mm
hrom-vanadijum



11.799,00
14.158,50 sa PDV

0935-200/5

Turpije 200mm 5/1

- dvokomponentni rukohvat
- okaljani čelik 65 +/-2 HRC
- pljosnata, poluobla, okrugla, trougla i četvrtasta



4.998,00
5.997,60 sa PDV

049ST

Inbus ključevi sa glavom 1,5-10mm

dimenzije: 1,5; 2; 2,5; 3; 4;
5; 6; 8; 10 mm; izrađeni od
specijalnog alatnog čelika

DIN ISO 2936L

1.403,00
1.683,60 sa PDV



049HT

Inbus ključevi 1,5-10mm

dimenzije: 1,5; 2; 2,5; 3; 4;
5; 6; 8; 10 mm; izrađeni od
specijalnog alatnog čelika



DIN ISO 2936

910,00
1.092,00 sa PDV

6373TP-380

TUBULAR PRO pištolj za kartuše dugački

- pištolj za kartuše do 380 mm sa 5 dodataka
- za kartuše (silikon, lepkovi...) ili se direktno puni materijalom



Aluminijumsko telo

2.975,00
3.570,00 sa PDV

0515- 450 do 1050mm

Makaze za armaturu

- okaljane, termički obrađene čeljusti na 56-60 HRC
- mogućnost sečenja do 1400 N/mm²
- ergonomski rukohvati • DIN ISO 5748

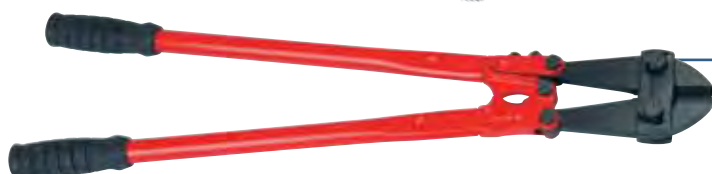

Kataloški broj	širina glave	Dužina mm	Kapaciteti sečenja		Akcija	Akcija sa pdv
			d [mm]	N/mm ²		
0515 - 450	68	450	8 / 6	800 / 1400	3.400,00	4.080,00
0515 - 600	84	600	10 / 7	800 / 1400	5.100,00	6.120,00
0515 - 750	100	750	11 / 9	800 / 1400	6.830,00	8.196,00
0515 - 900	110	900	12 / 10	800 / 1400	8.439,00	10.126,80
0515 - 1050	128	1050	16 / 12	800 / 1400	10.514,00	12.616,80

KK 28 SB

Odvijač sa nosačem bitseva u ručici i magnetnim držačem

ergonomski rukohvat i 'bajonet' telo dimenzije: ravni 5.5x25, 6.5x25mm krstasti PH1x25, 2x25, PZ1x25, 2x25mm • nosač magnetni 1/4"x100mm



Cena 5,065,00
3.546,00
4.255,20 sa PDV

932/6

Set odvijača 6/1

ergonomska ručica Kraftform dimenzije odvijača: ravni 0.5x3x80-0.8x4x100 - 1.0x5.5x125-1.2x6.5x150mm i krstasti PH1x80-2x100mm

Cena 7,705,00
5.394,00
6.472,80 sa PDV



160I/7

Set odvijača izolovanih 1000V 7/1

Ergonomski rukohvati i laserski ojačani vrhovi. Na praktičnom postolju koje se može okačiti na zid. Sa ispitivačem napona. Izolovani 1000V VDE. Dimenzije odvijača: ravni 0.6x3.5x100-0.8x4.0x100 1.0x5.5x125, PZ 2x100, PH 1x80-PH 2x100 i glimerica



Cena 7,180,00
5.026,00
6.031,20 sa PDV



247

Glimerica 150-250V

- kraftform drška sa zakačaljkom
- šestougona drška sprečava kotrljanje
- izrađena od hrom-vanadijum alatnog čelika, sa ojačanim vrhom

Cena 487,50
341,00
409,20 sa PDV

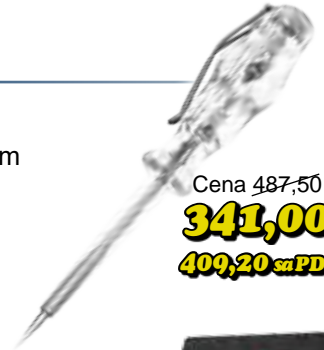

2035/6A

Set elektroničarskih odvijača 6/1

elektroničarski odvijači • okretna glava • ergonomska dvokomponentna ručica Kraftform Micro • dimenzije odvijača: ravni 0.3x1.8x60-0.4x2x60-0.4x2.5x80 0.5x3x80mm, krstasti PH00x60 PH0x60mm

Cena 4,400,00
3.080,00
3.696,00 sa PDV



KKVDE60iS/16

Odvijač električarski izolovan 1000V sa izmenljivim vrhovima - set 16/1

ergonomski izolovan EN 60900 rukohvat u torbici sa 16 izmenljivih umetaka sa "Slim" izolacijom za lakši prilaz • dimenzije: ravni 2.5x154, 3.5x154, 4x154, 5.5x154mm, krstasti PH1x154, 2x154, PZ1x154, 2x154, minus-plus PZ 1x154, 2x154mm, torx T10-15-20-25, glimerica 3x70mm

Novo!

Cena 12,246,25
8.572,00
10.286,40 sa PDV

160iS/7

Set "SLIM" odvijača izolovanih 1000V 7/1

Odvijači sa ekstra tankim stablom u širini vrha, ergonomskim rukohvatima i ojačanim vrhovima. Na praktičnom postolju koje se može okačiti na zid. Sa ispitivačem napona. Izolovani 1000V VDE. Dimenzije odvijača: ravni 0.6x3.5x100-0.8x4.0x100 1.0x5.5x125, PZ 2x100, PH 1x80-PH 2x100 i glimerica



Cena 8,506,25
5.954,00
7.144,80 sa PDV



16x

JokerSet SB

Set brzih JOKER ključeva 10-13-17-19mm

okasto-vilasti ključevi sa krckalicom sa 80 podela i posebno izrađenim vilastim delom za lakši pristup nepristupačnim zavrtnjima uz prilazni ugao od samo 30°

- dimenzije: 10-13-17-19mm u torbici



JOKER

4x

Cena 15.658,75

10.961,00

13.153,20 sa PDV

NOVO!



950PKL/9BMN

Set dugih imbus ključeva sa glavom 1.5-10mm 9/1

- 'Black Laser' površinska zaštita
- dimenzije: 1.5x90 - 2x100 - 2.5x112 3x126 - 4x140 - 5x160, 6x180 8x200 10x219mm
- PVC nosač

Cena 2.720,00

1.904,00

2.284,80 sa PDV



967PKL/9 TORX

Set Torx ključeva T8-40

- dimenzije: TX 8x76 - 9x79 - 10x85 15x90 - 20x96 - 25x104 - 27x112 30x122 - 40x132mm • sa glavom za rad pod uglom i 'Black Laser' površinskom zaštitom
- PVC nosač

Cena 5.178,75

3.625,00

4.350,00 sa PDV



950PKS/9

Set imbus ključeva 1.5-10mm 9/1

- dimenzije: 1.5x90 - 2x100 - 2.5x112 3x126 - 4x140 - 5x160, 6x180 - 8x200 10x219mm • PVC nosač
- Hex-plus konstrukcija za lakše korišćenje na delimično oštećenim šrafovim

Cena 3.951,25

2.766,00

3.319,20 sa PDV



12x

Cena 9.500,00

6.650,00

7.980,00 sa PDV



KM-SET / 12SB

Set elektroničarskih odvijača 12/1

- precizni vrhovi otporni na koroziju
- okretna glava • ergonomska dvokomponentna ručica • dimenzije odvijača: ravni 0.23 x 1.5 x 40 mm, 0.30 x 1.8 x 60 mm, .40 x 2 x 60 mm, 0.40 x 2.5 x 80 mm, 0.50 x 3 x 80 mm, krstasti PH00x60 PH0x60mm, TX 5 x 40 mm, TX 6 x 40 mm, imbus (hex) odvijači 0.9 x 40 mm, 1.5 x 60 mm, 2 x 60 mm

334/6

Set odvijača 6/1

- kodiranje boja prema profilu i pečatu veličine, oštrice i stalak sa laserskim vrhom dimenzije odvijača: ravni 0.5x3.0x80-0.8x4.0x100-1.2x6.5x150-1.0x5.5x125 i krstasti PH 1x80-PH 2x100



Cena 6.810,00

4.767,00

5.720,40 sa PDV

WERASTAR

Magnetizer, demagnetizer

- alat za namagnetisavanje i razmagnetisavanje svih odvijača

Cena 1.795,00

1.194,00

1.432,80 sa PDV



Tool Check Plus

Bitovi 1/4" 25mm set 39/1

- praktičan set bitseva i nasadnih ključeva: ručica, krckalica i magnetni nosač bitova
- ključevi 5.5-6-7-8-10-12-13mm, PH1-2-3, PZ1-2-3, Torx TX10-15-20-25-30-40, RTX10-15-20-25-30, Hex 3-4-5-6-8mm, ravni 5.5mm
- dužine 25mm

Cena 14.666,25

10.266,00

12.319,20 sa PDV



39x



Klešta grip

za sigurno fiksiranje i držanje radnih komada • hrom-vanadijum čelik, kovana • sa delom za odsecanje žice

4301200
Tačkaš 4mm

čelični, okaljen • izrađen prema DIN 7250 standardu

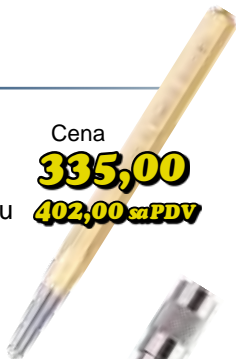
Cena
335,00
402,00 *sa PDV*

430130
Tačkaš automatski

čelični • niklovan • robustan samoudarajući mehanizam koji se aktivira pritiskom nadole • podesiva sila • zamenljivi vrhovi

Cena
3.868,00
4.641,60 *sa PDV*

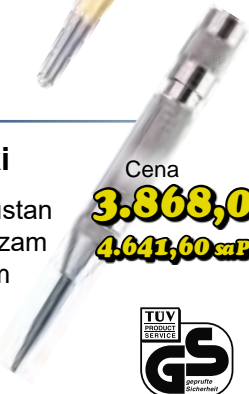
3802401
Sekač tanki univerzalni 240mm

sekač za kamen i metal • okaljen celom dužinom • dužina 240 mm • debljina svega 7mm • širina 26 mm

Cena
1.279,00
1.534,80 *sa PDV*

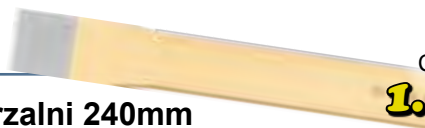
4709003
Izvlakači zalomljenih vijaka M3-M18 set

set od 5 ekstraktora za zalomljene vijke • za odvijanje zavrtnja sa desnim navojem

Cena
1.858,00
2.229,60 *sa PDV*



MADE IN GERMANY

Pajseri - montirači

čelični pajseri od specijalnog alatnog čelika • dodatno okaljene ivice • jedan kraj rasečen za vađenje eksera i pravljenje poluge - drugi kraj pljosnat za polugu i rastavljanje

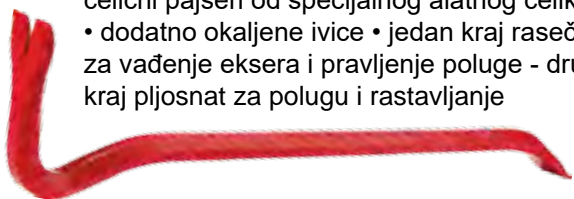

Kataloški br.	Dužina	Akcija	Akcija+pdv
2714002	400 mm	2.246,00	2.695,20
2716002	600 mm	2.656,00	3.187,20
2718002	800 mm	3.334,00	4.000,80
27110002	1000 mm	4.705,00	5.646,00

4709013
Izvlakači zalomljenih vijaka M3-M24 set

set od 6 ekstraktora za zalomljene vijke • za odvijanje zavrtnjeva sa desnim navojem

Cena
2.543,00
3.051,60 *sa PDV*

4719003
Izvlakači zalomljenih vijaka M5-M20 set

set od 5 ekstraktora za zalomljene vijke • može se koristiti za odvijanje zavrtnjeva sa levim i desnim navojem • šestougona glava • tačkaš na vrhu • sa duplim reznim ivicama



Cena
6.136,00
7.363,20 *sa PDV*

46326009
Šaber za dihtunge 150 mm

• radna dužina 150 mm • širina 25mm • drvena drška

Cena
1.873,00
2.247,60 *sa PDV*

4602000
Šaber pljosnati 200 mm

• radna dužina 200 mm • širina 25mm • drvena drška • DIN 8350 stil A

Cena
1.500,00
1.800,00 *sa PDV*

4642000
Šaber trougli kašikasti 200 mm

• radna dužina 200 mm • širina 10mm • drvena drška

Cena
1.523,00
1.827,60 *sa PDV*

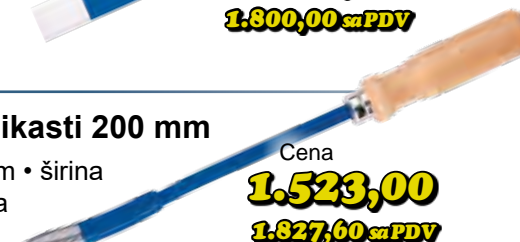

Klešta švedska prava 90°

švedska klešta od hrom-vanadijum čelika • dodatno induktivno okaljane čeljusti • ojačane vođice • DIN 5234 Forma A

 **RENNSTEIG**

Kataloški br.	Čeljusti	Otvor mm	Dužina	Cena	Akcija	Akcija+pdv
1110102	1"	0-42	305 mm	4.963,75	4.070,00	4.884,00
1110152	1.1/2"	0-60	405 mm	6.610,00	5.420,00	6.504,00
1110202	2"	0-70	560 mm	10.113,75	8.293,00	9.951,60
1110302	3"	10-105	650 mm	18.747,50	15.373,00	18.447,60
1110402	4"	10-130	750 mm	24.670,00	20.229,00	24.274,80



Klešta švedska kosa 45°

švedska klešta od hrom-vanadijum čelika • dodatno induktivno okaljane čeljusti • ojačane vođice • DIN 5234 Forma B

Kataloški br.	Čeljusti	Otvor mm	Dužina	Cena	Akcija	Akcija+pdv
1210052	1/2"	0-35	265 mm	6.455,00	5.293,00	6.351,60
1210102	1"	0-42	310 mm	5.087,50	4.172,00	5.006,40
1210152	1.1/2"	0-60	410 mm	6.943,75	5.694,00	6.832,80
1210202	2"	0-70	570 mm	10.765,00	8.827,00	10.592,40
1210302	3"	25-110	695 mm	15.952,50	13.081,00	15.697,20



4210000

Set sekači, tačkaš i probojci 6/1

svi alati su kompletno okaljani celom dužinom set se sastoji od:

- sekači 150 i 125 mm
- špic 125 mm
- tačkaš 4 mm
- probojci Ø 3-4 mm



4251700

Set izbijača 6/1

svi izbijači su kompletno okaljani celom dužinom set sadrži izbijače:

- Ø 3-4-5-6-8-10 mm
- izrađeni po DIN 6450
- u plastičnom nosaču

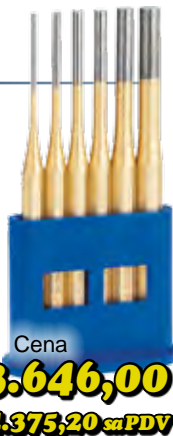

4241200

Set probojaca i tačkaš 6/1

svi probojci su okaljani komplet celom dužinom set sadrži probojce:

- Ø 1-2-3-4-5 mm
- izrađeni po DIN 6458
- tačkaš 4 mm
- u plastičnom nosaču



Profesionalni sekači i špicevi

Svi Rennsteig sekači i špicevi su proizvedeni u Nemačkoj i kompletno su okaljani celom dužinom sa temperiranim udarnim površinama, što ih čini izuzetno dugotrajnim uz mogućnost ponovnog oštrenja!

MADE IN GERMANY

Sekači pljosnati za metal

DIN 6453

Kataloški br.	Dužina	Širina	Akcija	Akcija+pdv
3101001	100 mm	15 mm	685,00	822,00
3101251	125 mm	18 mm	746,00	895,20
3101501	150 mm	18 mm	808,00	969,60
3101751	175 mm	21 mm	983,00	1.179,60
3102001	200 mm	24 mm	1.126,00	1.351,20
3102501	250 mm	25 mm	1.401,00	1.681,20
3103001	300 mm	26 mm	1.736,00	2.083,20
3103501	350 mm	27 mm	2.018,00	2.421,60

Sekači pljosnati zidarski

DIN 7254

Kataloški br.	Dužina	Širina	Akcija	Akcija+pdv
3402001	200 mm	26 mm	1.020,00	1.224,00
3403001	300 mm	29 mm	1.576,00	1.891,20
3403501	350 mm	29 mm	1.789,00	2.146,80

Sekači krstasti za metal

DIN 6451

Kataloški br.	Dužina	Širina	Akcija	Akcija+pdv
3201001	100 mm	4 mm	791,00	949,20
3201251	125 mm	5 mm	845,00	1.014,00
3201501	150 mm	6 mm	990,00	1.188,00
3201751	175 mm	7 mm	1.134,00	1.360,80
3202001	200 mm	8 mm	1.203,00	1.443,60
3202501	250 mm	9 mm	1.553,00	1.863,60
3203001	300 mm	9 mm	2.063,00	2.475,60

Špicevi zidarski

DIN 7256

Kataloški br.	Dužina	Akcija	Akcija+pdv
3302001	200 mm	1.020,00	1.224,00
3302501	250 mm	1.158,00	1.389,60
3303001	300 mm	1.393,00	1.671,60
3303501	350 mm	1.629,00	1.954,80

395110

Štitnik gumeni

gumeni štitnici za sekače i špiceve dužine preko 175mm



 **RENNSTEIG**



Cena 364.375,00
324.294,00
389.152,80 sa PDV

MADE IN ITALY



KARDANSKI PRENOS

KPS 327H

Dvostubna dizalica 3.2t

- Elektromehanička dvostubna dizalica
- Samopodmazujući kardanski prenos
- 5 godina garancije na maticu i vreteno*
- Montira se direktnim postavljanjem stubova na armiranu betonsku podlogu debljine min. 15 cm
- Trostruke kraće ruke omogućavaju asimetrično podizanje većih vozila
- Specijalno proizvedeni motori sa zaštitom od pregrevanja

Nosivost	3200 kg
Razmak između stubova	2500 mm
Maks. visina podizanja	2000 mm
Visina dizalice	2644 mm
Širina dizalice	3125 mm
Motor	3,5 kW
Prenos između stubova	Kardan

KPS 306HE

Dvostubna dizalica 3.2t sa samonosećom H bazom

- Elektromehanička dvostubna dizalica
- Samopodmazujući kardanski prenos
- 5 godina garancije na maticu i vreteno*
- Montira se direktnim postavljanjem stubova na armiranu betonsku podlogu debljine min. 15 cm
- Trostruke kraće ruke omogućavaju asimetrično podizanje većih vozila
- Specijalno proizvedeni motori sa zaštitom od pregrevanja

Nosivost	3200 kg
Razmak između stubova	2500 mm
Maks. visina podizanja	2050 mm
Visina dizalice	2697 mm
Širina dizalice	3125 mm
Motor	3,5 kW
Prenos između stubova	Kardan



Cena 436.125,00
388.151,00
465.781,20 sa PDV

MADE IN ITALY

RAV 510I

- Samopodmazujuća - Samonivelišuća

Dizalica makazasta 3.5t

- Elektro-hidraulična makazasta dizalica
- Mehaničko zabavljenje sa pneumatskim otpuštanjem za maksimalnu sigurnost
- Samopodmazujuća za minimalno održavanje
- Hidraulični sistem nivelisanja za konstantno iznivelisane platforme
- Montira se direktnim postavljanjem na armiranu betonsku podlogu debljine min. 15 cm
- Ugradnja u pod
- *opcino ugradnja na betonsku podlogu

Nosivost	3500 kg
Dužina platformi (podesiva)	1490 - 1900 mm
Ugradna dubina	275 mm
Maks. visina podizanja	1825 mm
Širina platformi	510 mm
Razmak između platformi	800 mm
Motor	2,6 kW
Težina dizalice	815 kg



Cena 693.250,00
616.993,00
740.391,60 sa PDV



KPX 337W

Dvostubna dizalica 3.2t sa 2 motora bez baze

- Elektromehanička dvostubna dizalica
- Sa 2 elektromehanički sinhronizovana motora
- 5 godina garancije na maticu i vreteno*
- Montira se direktnim postavljanjem stubova na armiranu betonsku podlogu debljine min.15 cm
- Trostruke kraće ruke omogućavaju asimetrično podizanje većih vozila
- Specijalno proizvedeni motori sa zaštitom od pregrevanja

Nosivost	3200 kg
Razmak između stubova	2500 mm
Maks. visina podizanja	2020 mm
Visina dizalice	3868 mm
Širina dizalice	3125 mm
Motori	2 x 2.2 kW
Sinhronizacija stubova	Elektromeh.



Cena 404.625,00
360.116,00
432.139,20 sa PDV

MADE IN ITALY



KPH370.45K

Dizalica elektrohidraulična 4.5t

- Mehanička sigurnosna brava sa automatskim aktiviranjem pruža maksimalnu sigurnost kada je dizalica u stojećem položaju
- Automatsko zaključavanje ruku tokom dizanja i automatsko otključavanje kada ruke dodju do poda
- Sinhronizacione sajle pružaju nivelaciju ruku
- Svaki stub sadrži podižuci cilindar kome ne treba održavanje
- Trostruke kratke ruke i dvostruke duge ruke omogućavaju asimetrično podizanje većih vozila
- Mogućnost podešavanja visine



Cena 476.250,00
428.625,00
514.350,00 sa PDV



MADE IN ITALY

Nosivost	4500 kg
Razmak između stubova	2670 mm
Maks. visina podizanja	2006 mm
Visina dizalice	4062 - 4162 mm
Širina dizalice	3406 mm
Motor	2.5 kW
Prenos između stubova	elektro - hidraulika

KPN255LIKT

Dvostubna dizalica 5.5t sa 2 motora

- Elektromehanička dvostubna dizalica
- Sa 2 elektromehanički sinhronizovana motora
- 5 godina garancije na maticu i vreteno*
- Montira se direktnim postavljanjem stubova na armiranu betonsku podlogu debljine min.15 cm
- Sa četiri ekstra duge trostruke ruke za rad sa dugačkim vozilima npr. Mercedes Sprinter VW Crafter
- Specijalno proizvedeni motori sa zaštitom od pregrevanja

Nosivost	5500 kg
Razmak između stubova	3000 mm
Maks. visina podizanja	2030 mm
Visina dizalice	4950 mm
Širina dizalice	4080 mm
Motori	2 x 3.5 kW
Sinhronizacija stubova	Elektromeh.



Cena 957.250,00
851.953,00
1.022.343,60 sa PDV





MADE IN ITALY

G2.124NR

Cena 304.500,00
271.005,00
325.206,00 sa PDV

Uređaj za balansiranje točkova 10-26" sa LCD displejom

- Sa zaštitnim poklopcem
- Automatsko učitavanje udaljenosti, prečnika naplatka i pozicija za stavljanje tegova
- 4 ALU programa + Mod za skrivene tegove
- STATIC + DYNAMIC program za motorcikle
- ECO WEIGHT balansiranje sa manje olova
- Automatski program za ALU S i PAX točkove
- Program optimizacije položaja GUMA-NAPLATAK radi manjeg debalansa

Karakteristike	G2.124R
Prečnik felne	10" - 26"
Širina felne	1.5" - 22"
Maks. težina točka	70 kg
Preciznost merenja	1 g
Vreme merenja	6 sekundi
Broj obrtaja	< 100 o/min
Monitor	LCD



Automatsko
očitanje
distance i
prečnika



G3.150S

Uređaj za balansiranje točkova 10-26" sa 22" TFT displejom i automatskim očitavanjem

- Sa zaštitnim poklopcem
- Automatsko učitavanje udaljenosti, prečnika naplatka i pozicija za stavljanje tegova
- 4 ALU programa + Mod za skrivene tegove
- STATIC + DYNAMIC program za motorcikle; ECO WEIGHT balansiranje sa manje olova
- Automatski program za ALU S i PAX točkove
- Program optimizacije položaja GUMA-NAPLATAK radi manjeg debalansa
- Sa mernom rukom za očitavanje širine naplatka
- Laserski pokazivač
- Duplo LED osvetljenje

Karakteristike	G3.140RS
Prečnik felne	10" - 26"
Širina felne	1.5" - 22"
Maks. težina točka	70 kg
Preciznost merenja	1 g
Vreme merenja	6 sekundi
Broj obrtaja	< 100 o/min
Monitor	Kolor 22"



+ GRATIS



Cena 523.625,00
466.026,00
559.231,20 sa PDV

MADE IN ITALY

RAV1450N

Mobilna - Fiksna makazasta dizalica 3.2t

- Elektromehanička dizalica velikog kapaciteta
- Mehanički sistem nivelacije platformi bez obzira na raspodelu opterećenja
- Idealna dizalica za vulkanizere, limare, itd.
- Svi pregibni elementi su sa samopodmazujućim bužirima
- Lako premeštanje dizalice bez potrebe za fiksiranjem

Karakteristike	RAV 1450N+
Nosivost	3200 kg
Motor	2.6 kW
Razmak platformi	900 mm
Dužina platformi	1420 - 1950 mm
Minimalna visina	100 mm
Max. visina podizanja	1000 mm



MOBILNA

Cena 433.750,00
386.038,00
463.245,60 sa PDV

Cena 346.500,00
308.385,00
370.062,00 sa PDV



- Heavy-Duty
 - 2 Brzine

G7441V.22

Automatska demonterka 11" - 24.5"

- Konstrukcija predviđena za otežane uslove rada ("Heavy-duty")
- Ruka se može pomeriti unazad i automatski se vraća u prvobitni položaj
- Trapezoidna, samocentrirajuća čeljust sa 4 kraka
- 2 brzine
- Nosač za kanticu za mast

Karakteristike	G7441V.22
Radni pritisak	8 - 10 bar
Trofazni motor	0.8 - 1,1 kW
Broj obrtaja stezne glave	6,5 - 13 o/min
Max. sila stezanja naplatka	1400 Nm
Unutrašnji prihvat felne	11" - 22"
Spoljašnji prihvat felne	13" - 24.5"
Max. prečnik točka	1050 mm
Max. širina točka	12"
Pritisak kašike za skidanje	3600 kg

MADE IN ITALY

G7441V.22
 + PLUS 83

OPCIJA Sa pomoćnom pneumatskom rukom!



Cena 507.750,00
451.898,00
542.277,60 sa PDV

G7645V.26 + PLUS 83

Automatska demonterka 11" - 28.5"

- Konstrukcija predviđena za otežane uslove rada ("Heavy-duty") sa povećanim ramom i višim stubom za rad sa širokim točkovima do 17" (431mm) širine
- Ruka se može pomeriti unazad i automatski se vraća u prvobitni položaj
- Trapezoidna, samocentrirajuća čeljust 4- kraka
- 2 brzine
- Alat sa integrisanom zaštitom za alu felne
- Sa dodatnom PLUS 83 pomoćnom pneumatskom rukom i plastičnim štitnicima za alate i sistemom za pumpanje guma

Karakteristike	G7645V.26
Radni pritisak	8 - 10 bar
Trofazni motor	0.8 - 1,1 kW
Broj obrtaja stezne glave	6,5 - 13 o/min
Max. sila stezanja naplatka	1200 Nm
Unutrašnji prihvat felne	12" - 28.5"
Spoljašnji prihvat felne	10" - 26"
Max. prečnik točka	45"
Max. širina točka	17"
Pritisak kašike za skidanje	3600 kg



656.375,00
584.174,00
701.008,80 sa PDV



+ **GRATIS**

RAV TD 5080 WS

Komplet uređaj za centriranje trapa 8CCD

- Sa 8 CCD senzora
- Bežična veza između mernih glava i kontrolne jedinice (Bluetooth) za slobodno pozicioniranje uređaja bilo gde u radionici
- Bežična veza prednjih i zadnjih glava
- Baza podataka sa preko 90,000 vozila
- Standardna oprema:
 - 1 kontrolna jedinica PC, 19" monitor, tastatura, štampač i punjač, 2 prednje merne glave, 2 zadnje merne glave, 4 nosača mernih glava, 2 prednje okretne ploče, držač volana i kočnice



Cena 944.625,00
840.716,00
1.008.859,20 sa PDV





RAV TD 3200HP.3



5 MPix

NOVO!

Komplet uređaj za centriranje trapa 3D



Cena 1.804.500,00
1.606.005,00
1.927.206,00 sa PDV

- 3D patentiran sistem reglaže sa dve kamere od 5 megapiksela
- Automatska kompenzacija prema visini dizalice
- Ekskluzivne 3D mete bez potrebe za kompenzacijom
- Kompletna bežična Bluetooth komunikacija
- Baza podataka sa preko 90.000 vozila i 3D animacija
- Standardna oprema: 1 kontrolna jedinica sa periferijama, 1 par mernih glava sa automatskom kompenzacijom, 2 para nosača mernih glava za dizalicu, 4x3 kraka samocentrirajuća nosača meta za felne 8-24" i točkove prečnika 480-780mm, 2 prednje okretne ploče sa distancerima, držač volana i kočnice
- Mogućnost brze provere trapa
- Sistem nema uobičajene prepreke koje zauzimaju prostor u garaži jer se prenosna konzola može postaviti bilo gde
- Bez prekidanja signala zbog stalne, savršene transmisije
- Nije neophodno guranje vozila napred-nazad za dobijanje merenja zbog automatske i trenutne 3D vizualizacije meta
- Nema ograničenja za korišćenje na jednoj dizalici
- Može se koristiti na bilo kojoj visini ili dizalici, odnosno kanalu

MADE IN ITALY

GRS 926

Kamionska monterka-demonterka 11"-27"



- Idealna kako za servisne radionice, tako i za mobilne kombi radionice
- Hidraulična glava pogodna i za poljoprivredne mašine
- Hidraulično podizanje i spuštanje (min. visina 330mm)
- Izuzetno brza montaža i demontaža guma



Cena 946.500,00
842.385,00
1.010.862,00 sa PDV

Točkovi Ø 1300mm
Felne 11"-27"

Karakteristike	GRS 926
Motor Hidrauličke + Glave	2 + 1.1 kW
Broj obrtaja stezne glave	8 o/min
Max. moment glave	1700 Nm
Unutrašnji prihvat felne	11" - 27"
Max. težina točka	1200 Kg
Max. prečnik točka	1300 mm
Max. širina točka	950 mm
Pritisak poluge za skidanje	16000 N

GTL2.120NRC

Kamionski uređaj za balansiranje točkova 10-30"

- Mikroprocesorska kontrola sa samo-kalibracijom i samo-dijagnostikom
- Univerzalni uređaj za brzo i lako balansiranje putničkih i teretnih točkova
- Specifični Static, Dynamic i ALU program
- Sa dizalicom za točkove do 200 Kg
- U kompletu sa konusima za kamione Ø 202 do 221 mm i Ø 281 mm

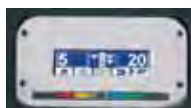

LCD ekran



Dizalica
za točkove
do 200 Kg

Cena 824.625,00
733.916,00
880.699,20 sa PDV

Karakteristike	GTL2.120NRC
Prečnik felne	10" - 30"
Širina felne	1.5" - 22"
Maks. težina točka	200 kg
Tačnost putnička / kamioni	1 g / 10 g
Vreme merenja	6 sekundi
Br. obrtaja putnička / teretna	100/80 o/min
Monitor 132 x 40 mm	LCD



UNAPREDITE VAŠE RADNO OKRUŽENJE



Nederman

IMPROVING YOUR WORKSPACE



NEDERMAN je vodeći svetski proizvođač sistema za odsisavanje svih vrsta štetnih isparenja, gasova i čestica prašine u svim tipovima industrije (metalna, drvna, prehrambena, farmaceutska, autoindustrija, itd.)

**- kompletno projektovanje i ugradnja sistema
- stacionarni i mobilni sistemi**

Projektovanje i ugradnja sistema za:
- odsisavanje izduvnih gasova
- uljne razvođe

Idealna rešenja za:
- zavarivanje
- brušenje
- usisavanje
- plazma sečenje
- CNC mašine
- laboratorije
- proizvodne linije
- vatrogasne službe
- naftna postrojenja
- izduvne gasove



Pozovite nas!

...



BRŽE NEGO IKADA!



- TAČKE LOMLJENJA**
 3 ofset agresivne tačke lomljenja, koje prave efekat "rušenja" i prave mikro pukotine u materijalu koji se buši **25% BRŽE**
- CENTRIRAJUĆI VRH**
 Omogućava precizno bušenje i sprečava otklizavanje na glatkim površinama
- UVEĆANI ŽLEBOVI ZA ARMATURU**
 Sprečavaju bočna oštećenja vrhova prilikom udara u armaturu i smanjuju rizik od zaglavlivanja u armaturu
- DIZAJN TANJIH RAMENA**
 Tanja ramena do vrha burgije za smanjeno trenje i veću brzinu bušenja
 Idealno za akumulatorske čekiče
- OJAČANO TELO**
 Geometrija velike zapremine za uklanjanje prašine, prenos sile, manje vibracija, otpornost na lomljenje i izuzetnu trajnost



Burgije SDS+ 2-Rezne



BRZINA: Nova, agresivna, geometrija vrha sa tri tačke lomljenja probija beton brže i sa okoljenim dizajnom ramena minimalizuje trenje što omogućava M2 burgiji da pruži najveću brzinu bušenja.

IZDRŽLJIVOST: Žlebovi za armaturu na vrhu umanjuju štetu koja nastaje prilikom udara u metalnu armaturu, a gušće jezgro tela pruža veći transfer snage, manje vibracija i manje lomljenja burgije. Proizvedeno u Nemačkoj.

Šifra artikla	Prečnik Ø mm	Dužina mm	Radna dužina mm	Cena	Cena sa PDV-om
4932307068	6	110	50	370,00	444,00
4932307069	6	160	100	420,00	514,80
4932373136	6	210	150	570,00	694,80
4932353819	6	260	200	684,00	820,80
4932307070	8	110	50	408,00	489,60
4932307071	8	160	100	464,00	556,80
4932307072	8	210	150	584,00	700,80
4932353821	8	260	200	740,00	888,00
4932340410	10	110	50	476,00	571,20
4932307073	10	160	100	540,00	658,80
4932307074	10	210	150	638,00	765,60
4932344295	10	260	200	753,00	903,60
4932353824	10	310	250	890,00	1.068,00
4932307075	12	160	110	704,00	844,80
4932307076	12	210	160	830,00	1.006,80
4932344297	12	260	210	915,00	1.098,00
4932353825	12	310	260	1.008,00	1.209,60
4932307078	14	160	110	750,00	900,00
4932353826	14	210	160	873,00	1.047,60

Šifra artikla	Prečnik Ø mm	Dužina mm	Radna dužina mm	Cena	Cena sa PDV-om
4932307079	14	260	210	1.061,00	1.273,20
4932399330	14	310	260	1.148,00	1.377,60
4932307088	14	450	400	1.555,00	1.866,00
4932307080	16	160	110	1.091,00	1.309,20
4932307081	16	210	160	1.125,00	1.350,00
4932399331	16	260	210	1.311,00	1.573,20
4932344301	16	310	260	1.530,00	1.836,00
4932307082	16	450	400	2.185,00	2.622,00
4932344303	18	200	150	1.980,00	2.386,80
4932307083	18	250	200	2.124,00	2.548,80
4932344304	18	300	250	2.185,00	2.622,00
4932340411	18	450	400	2.813,00	3.375,60
4932344305	20	200	150	2.490,00	2.998,80
4932307084	20	250	200	4.050,00	4.860,00
4932399027	20	300	250	2.780,00	3.336,00
4932307085	20	450	400	3.203,00	3.843,60
4932373911	22	250	200	3.241,00	3.889,20
4932344307	22	450	400	4.088,00	4.905,60

* druge dimenzije takođe u ponudi

PRECIZNOST I TRAJNOST!

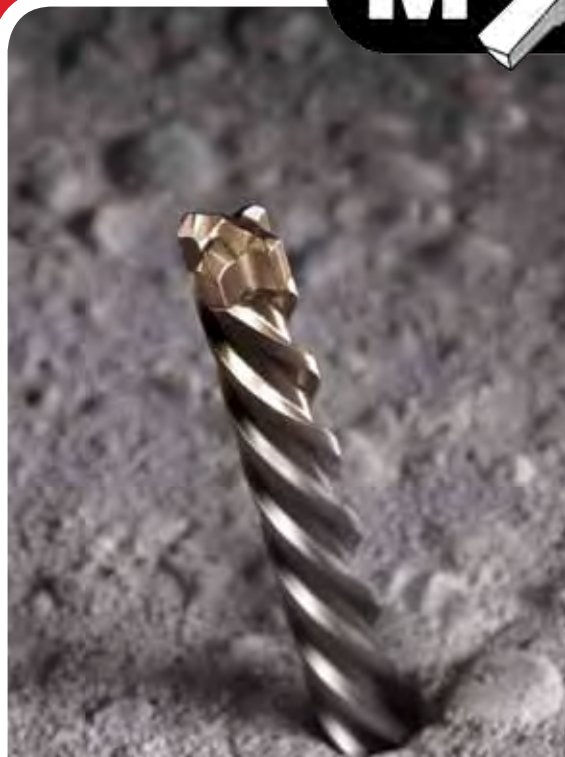

- **HIBRID KARBID 90° 4-REZNA GEOMETRIJA (Ø 5-8 MM)**

Optimizovane performanse

- **4 TAČKE LOMLJENJA**

Pretvaraju materijal u prah efikasnije

- **ŠTITNICI OD ARMATURE**

Sprečavaju zaglavlivanje burgije

- **VARIJABILNA GEOMETRIJA**

Varijabilna geometrija spirale za brže bušenje



PGM žig garantuje precizno uklapanje kod bušenja rupa za ankere, celom dužinom burgije.

Burgije SDS+ 4-Rezne



Simetrična 4-rezna geometrija (4x90°) pravi savršeno okrugle rupe za optimalno ubacivanje ankera. Geometrija sa 4 spirale visokog volumena obezbeđuje optimalno uklanjanje prašine i ostataka. Centrirajući vrh za bušenje sa maksimalnom preciznošću. Zavaren, karbidni vrh od Ø 5-8 mm. Pruža ulaz šire spirale što povećava brzinu bušenja. Više karbida dovodi do veće izdržljivosti vrha i duži radni vek. 4 tačke lomljenja lome materijal mnogo efikasnije i pružaju do 20% veću brzinu od konkurencije. Poboljšani štitnici od armature za veću otpornost kod udara u armaturu. Novi varijabilni dizajn spirale. Uzana spirala na vrhu za maksimalnu ekstrakciju prašine, veću brzinu i manje trenja. Deblja spirala na kraju za veću stabilnost i manje šanse za lom burgije. Pružaju do 20% više rupa sa jednim punjenjem baterije u poređenju sa konkurencijom. Proizvedeno u Nemačkoj.

Šifra artikla	Prečnik Ø mm	Dužina mm	Radna dužina mm	Cena	Cena sa PDV-om	Šifra artikla	Prečnik Ø mm	Dužina mm	Radna dužina mm	Cena	Cena sa PDV-om
4932352011	6	115	50	564,00	676,80	4932352034	12	310	250	1.680,00	2.016,00
4932352012	6	165	100	591,00	709,20	4932352035	12	450	400	2.545,00	3.054,00
4932352013	6	215	150	773,00	927,60	4932352036	14	160	110	1.226,00	1.471,20
4932352014	6	265	200	951,00	1.141,20	4932352037	14	210	150	1.716,00	2.059,20
4932352021	8	115	50	655,00	786,00	4932352949	14	260	200	1.930,00	2.316,00
4932352022	8	165	100	681,00	817,20	4932352038	14	310	250	2.084,00	2.500,80
4932352023	8	215	150	773,00	927,60	4932352953	16	210	150	2.231,00	2.677,20
4932352024	8	265	200	979,00	1.174,80	4932352819	16	260	200	2.685,00	3.222,00
4932352712	8	315	250	1.515,00	1.818,00	4932352954	16	310	250	2.680,00	3.216,00
4932352026	10	160	100	773,00	927,60	4932352820	16	450	400	3.516,00	4.219,20
4932352027	10	210	150	875,00	1.050,00	4932356502	18	250	200	2.766,00	3.319,20
4932352028	10	260	200	1.010,00	1.212,00	4932356503	18	450	400	3.718,00	4.461,60
4932352029	10	315	250	1.369,00	1.642,80	4932356504	20	250	200	3.124,00	3.748,80
4932352031	12	160	110	895,00	1.074,00	4932356505	20	450	400	4.108,00	4.929,60
4932352032	12	210	160	1.091,00	1.309,20	4932399332	22	250	200	3.781,00	4.537,20
4932352033	12	260	200	1.226,00	1.471,20	4932356506	22	450	400	5.191,00	6.229,20

* druge dimenzije takođe u ponudi

SDS-MAX BURGJE BRŽE BUŠENJE I DUŽI RADNI VEK

SDS-MAX KARBIDNE BURGJE PRUŽAJU NAJBRŽE I NAJIZDRŽLJIVIJE REŠENJE ZA BUŠENJE ARMIRANOG BETONA



DIZAJN TANJIH RAMENA

Za smanjeno trenje i veću brzinu bušenja

OJAČANO TELO

Manje vibracija i otpornost na lomljenje



GEOMETRIJA VRHA - 4x90°

Za najbolje performanse i okrugle rupe



3 TAČKE LOMLJENJA

Efikasnije probijanje materijala



CENTRIRAJUĆI VRH

Pruža precizno bušenje i sprečava klizanje



ŽLEBOVI ZA ARMATURU

Sprečavaju oštećenja i zaglavljivanja

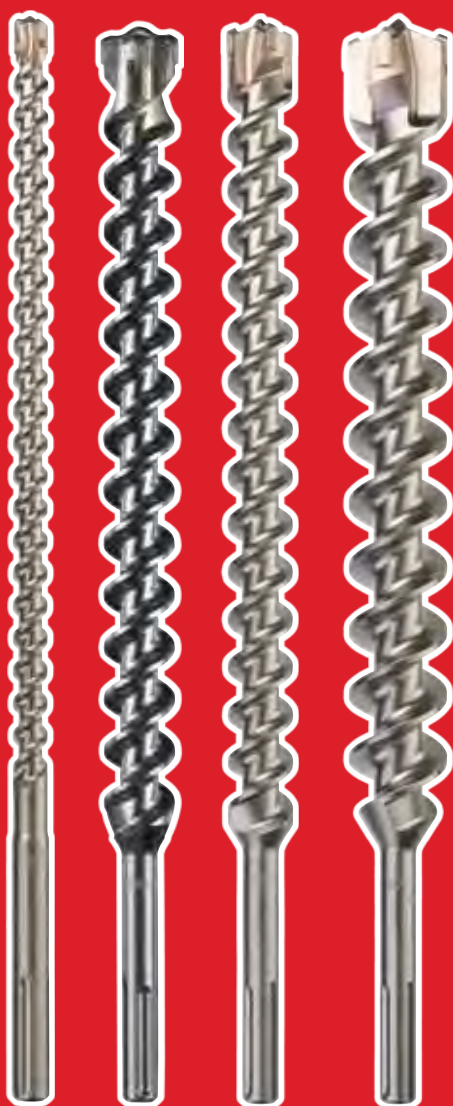

Šifra artikla	Prečnik Ø mm	Dužina mm	Radna dužina mm	Cena	Cena sa PDV-om
4932352756	16	340	200	4.934,00	5.920,80
4932352757	16	540	400	5.765,00	6.918,00
4932352760	18	340	200	4.764,00	5.716,80
4932352761	18	540	400	5.710,00	6.852,00
4932352764	20	320	200	4.998,00	5.997,60
4932352765	20	520	400	5.826,00	6.991,20
4932352768	22	320	200	5.409,00	6.490,80
4932352769	22	520	400	6.255,00	7.506,00
4932352772	24	320	200	5.669,00	6.802,80
4932352773	24	520	400	6.878,00	8.253,60
4932352774	25	320	200	6.095,00	7.314,00
4932352775	25	520	400	7.326,00	8.791,20
4932352778	28	370	250	8.773,00	10.527,60
4932352779	28	570	450	10.735,00	12.882,00
4932352783	30	370	250	10.075,00	12.090,00
4932352784	30	570	450	11.120,00	13.344,00
4932352785	32	370	250	11.056,00	13.267,20
4932352786	32	570	450	11.885,00	14.262,00
4932352789	53	370	250	10.555,00	12.666,00
4932352790	35	570	450	12.525,00	15.030,00
4932352792	38	370	250	14.430,00	17.316,00
4932352793	38	570	450	18.388,00	22.065,60
4932352794	40	370	250	14.111,00	16.933,20
4932352795	40	570	450	19.370,00	23.244,00

MADE IN GERMANY

MILWAUKEE PREMIUM SEKAČI I ŠPICEVI

Milwaukee sekači i špičevi su izrađeni od posebno legiranih čelika, okaljani na 55HRC celom dužinom sa mogućnošću ponovnog oštrenja. Konveksan ugao za bolju penetraciju i lakše oštrenje. Udarni kraj je savršeno poravnat tako da prenosi 100% udarne energije. Prihvat alata je precizno mašinski obrađen radi manjeg trošenja mašine i alata.



Šifra artikla	Tip	Dužina	Širina	Prihvat	Cena	Cena sa PDV-om
4932339625	Špic	250 mm	/	SDS+	1.314,00	1.576,80
4932339626	Sekač	250 mm	20 mm	SDS+	1.234,00	1.480,80
4932478266	Špic Samooštrući	400 mm	/	SDS-Max	3.131,00	3.757,20
4932343735	Špic	400 mm	/	SDS-Max	1.831,00	2.197,20
4932343736	Špic	600 mm	/	SDS-Max	2.849,00	3.418,80
4932478267	Sekač Samooštrući	400 mm	25 mm	SDS-Max	3.288,00	3.945,60
4932343738	Sekač	400 mm	25 mm	SDS-Max	2.183,00	2.619,60
4932343739	Sekač	600 mm	25 mm	SDS-Max	2.851,00	3.421,20



4932492056

SDS-MAX Tunel burgija Ø 55x550 mm

- izrađena od alatnog čelika iz jednog komada
- premium dizajn sa tri tačke sečenja
- povećana trajnost
- pogodna za sve SDS-Max rotacione čekiće
- žlebovi za armaturu sprečavaju oštećenja i zaglavljivanja
- prečnik 55mm, dužina 550mm



MADE IN GERMANY

Cena 25.517,50
19.500,00
23.400,00 sa PDV



BURGIJE MULTI 4-12mm 8/1

4932471112

Za bušenje u betonu, cigli, metalu, pločicama srednje tvrdoće, drvetu i plastici. Namenjene za rad kako sa standardnim, tako i sa udarnim bušilicama/odvijačima. Hex prihvati, Tungsten carbide vrhovi. Set sadrži: Ø 4 x 90 mm, Ø 5 / 5 / 6 / 6 x 100 mm, Ø 8 / 10 x 120 mm, Ø 12 x 150 mm

Cena
3.399,00
4.078,80 sa PDV



VIDIJA BURGIJE ZA BETON 4-12mm 8/1

4932471192

Premium burgije za bušenje u betonu, cigli, blokovima i granitu. Dimenzije preko 5 mm su sa trostranim prihvatom za bolje naleganje u steznoj glavi. Set sadrži: Ø 4 x 90 mm, Ø 5 / 5 / 6 / 6 x 100 mm, Ø 8 / 10 / 12 x 150 mm

Cena
3.119,00
3.742,80 sa PDV



VIDIJA BURGIJE ZA BETON 4-10mm 8/1

4932471193

Premium burgije za bušenje u betonu, cigli, blokovima i granitu. Dimenzije preko 5 mm su sa trostranim prihvatom za bolje naleganje u futeru. Set sadrži: Ø 4 x 90 mm, Ø 5 / 5.5 / 5.5 / 6 / 7 x 100 mm, Ø 8 / 10 x 150 mm

Cena
2.690,00
3.228,00 sa PDV



BURGIJE ZA DRVO 4-10mm 5/1

4932352465

Pogodne za bušenje lesanit ploča, šper ploča, ploče od iverica i svih prirodnih tvrdih i mekih vrsta drveta. Proizvedeno prema DIN 7487 E

Cena
610,00
732,00 sa PDV



BURGIJE ZA DRVO 3-10mm 8/1

4932352466

Pogodne za bušenje lesanit ploča, šper ploča, ploče od iverica i svih prirodnih tvrdih i mekih vrsta drveta. Proizvedeno prema DIN 7487 E

Cena
910,00
1.092,00 sa PDV



BURGIJE 1-10mm 19/1 HSS-COBALT 5%

4932352470

Ekstremno izdržljive HSS burgije sa 5% kobalta. Ugao glave pod 135°. Veća izdržljivost pod visokim pritiskom i momentom. Duži radni vek i manje lomljenja. DIN 338. Pogodna za čelike i materijale preko 1000 N/mm². Set 1-10mm / 0.5mm u kaseti sa numeracijom.

Cena
8.440,00
10.128,00 sa PDV



BURGIJE THUNDERWEB 1-10mm HSS-G 19/1

4932352374

Cena
4.754,00
5.704,80 sa PDV



THUNDERWEB dizajn sa plicom spiralom ka zadnjem delu burgije. Ovo čini unutrašnje jezgro burgije snažnijim. Ugao glave pod 135°. Veća izdržljivost pod visokim pritiskom i momentom. Duži radni vek i manje lomljenja. Odlične za bušenje dubokih rupa i rad na zaobljenim površinama. DIN 338. Pogodna za čelike i materijale do 900 N/mm². Set 1-10mm / 0.5mm u kaseti sa numeracijom.

BURGIJE THUNDERWEB 1-13mm HSS-G 25/1

4932352376

Cena
9.700,00
11.640,00 sa PDV



THUNDERWEB dizajn sa plicom spiralom ka zadnjem delu burgije. Ovo čini unutrašnje jezgro burgije snažnijim. Ugao glave pod 135°. Veća izdržljivost pod visokim pritiskom i momentom. Duži radni vek i manje lomljenja. Odlične za bušenje dubokih rupa i rad na zaobljenim površinama. DIN 338. Pogodna za čelike i materijale do 900 N/mm². Set 1-13mm / 0.5mm u kaseti sa numeracijom.

UDARNE BURGIIJE ZA METAL SA HEX PRIHVATOM 1/4"

Udarne burgije za bušenje metala sa 1/4" hex prihvatom optimizovanim za udarne odvijače. "The Chip Breaker" usitnjava materijal koji se buši i pomaže pri hlađenju. 135° ugao vrha smanjuje pomeranje burgije i pruža precizan početak bušenja. Dizajn spirale pruža brže izbacivanje materijala i smanjuje nagomilavanje toplote za povećanu efikasnost. Titanijumski premaz odvodi toplotu. Povećana univerzalnost zahvaljujući 1/4" hex prihvat koji omogućava rad sa udarnim odvijačima i klasičnim bušilicama sa steznom glavom.



Šifra artikla	Prečnik Ø mm	Dužina mm	Pakovanje	Cena	Cena sa PDV-om
48894703	2	59.5	2/1	228,00	273,60
48894704	2.5	62	2/1	243,00	291,60
48894706	3.2	66.5	2/1	294,00	352,80
48894707	3.5	69	2/1	294,00	352,80
48894708	4	71.5	2/1	314,00	376,80
48894709	4.2	74	1	194,00	232,80
48894710	4.5	76	1	196,00	235,20
48894711	4.8	78	1	204,00	244,8
48894712	5	80	1	309,00	370,80

48894714	6	105	1	355,00	426,00
48894715	6.5	107	1	380,00	456,00
48894717	7	110	1	395,00	474,00
48894719	8	111	1	426,00	511,20
48894721	9	117	1	571,00	685,20
48894723	10	120	1	709,00	850,80
48894725	11	125	1	885,00	1.062,00
48894727	12	127	1	1.066,00	1.279,20
48894729	13	130	1	1.241,00	1.489,20



48894759 UDARNE BURGIIJE ZA METAL 3-10mm SA HEX PRIHVATOM 1/4" SET 10/1



Udarne burgije za bušenje metala sa 1/4" hex prihvatom optimizovanim za udarne odvijače. "The Chip Breaker" usitnjava materijal koji se buši i pomaže pri hlađenju. 135° ugao vrha smanjuje pomeranje burgije i pruža precizan početak bušenja. Dizajn spirale pruža brže izbacivanje materijala i smanjuje nagomilavanje toplote za povećanu efikasnost. Titanijumski premaz odvodi toplotu. Povećana univerzalnost zahvaljujući 1/4" hex prihvat koji omogućava rad sa udarnim odvijačima i klasičnim bušilicama sa steznom glavom. Dimenzije u setu: ø 3 / 3.5 / 4 / 4.5 / 5 / 6 / 7 / 8 / 9 / 10 mm. Isporučuje se u plastičnoj kaseti.

Cena
3.874,00
4.648,80 sa PDV



STEPENASTA BURGIIJA 4-12mm
48899261
Broj koraka: 9
Prihvat: 1/4" Hex
Cena
5.873,00
7.047,60 sa PDV



STEPENASTA BURGIIJA 4-20mm
48899263
Broj koraka: 9
Prihvat: 1/4" Hex
Cena
8.673,00
10.407,60 sa PDV



STEPENASTA BURGIIJA 4-30mm
48899265
Broj koraka: 12
Prihvat: 1/4" Hex
Cena
15.596,00
18.715,20 sa PDV

“HOLE DOZER” KRUNSKE BURGIIJE

Napredna tehnologija izrade za maksimalnu produktivnost. Dizajn sa varijabilnih 4 do 6 zuba po inču sa nagibom od 10° pruža brže i agresivnije bušenje. Poboljšana disperzija toplote tokom sečenja obezbeđuje duži radni vek. Zubi su izrađeni od Tip II Matrix premium čelika koji sadrži 8% kobalta što obezbeđuje veliku čvrstinu zuba čak i pri visokim temperaturama sečenja metala. Dijagonalni slotovi za lakše stavljanje i skidanje nosača. Zadnji deo je izrađen od debelog čelika tako da se rupe neće povećati vremenom. Debeli čelik povećava čvrstinu i rigidnost, umanjujući vibracije. Okaljene na 65HRC. Sašeno okrugao zadnji deo krune, posebno bitan za krune većeg prečnika. Ove krune visokog kvaliteta su savršeno rešenje za sečenje svih tipova materijala: - čelik do 1000 N/m, nerđajući čelik i čelik otporan na kiselinu, liveno gvožđe, aluminijum, drvo, medijapan, gips, sendvič panele, PVC



Šifra artikla	Prečnik	Cena	Cena sa PDV-om
49560002	14 mm	2.805,00	3.366,00
49560023	19 mm	1.449,00	1.738,80
49560024	20 mm	2.364,00	2.836,80
49560032	22 mm	1.508,00	1.809,60
49560043	25 mm	1.589,00	1.906,80
49560047	27 mm	1.861,00	2.233,20
49560052	29 mm	1.650,00	1.980,00
49560057	30 mm	2.045,00	2.454,00
49560062	32 mm	1.785,00	2.142,00
49560067	33 mm	2.251,00	2.701,20
49560072	35 mm	1.864,00	2.236,80
49560077	37 mm	2.364,00	2.836,80
49560082	38 mm	1.800,00	2.160,00

49560087	40 mm	1.946,00	2.335,20
49560092	41 mm	1.923,00	2.307,60
49560097	43 mm	1.994,00	2.392,80
49560102	44 mm	1.893,00	2.271,60
49560107	46 mm	2.040,00	2.448,00
49560112	48 mm	2.068,00	2.481,60
49560113	50 mm	2.543,00	3.051,60
49560117	51 mm	2.048,00	2.457,60
49560122	52 mm	1.999,00	2.398,80
49560127	54 mm	1.864,00	2.236,80
49560129	56 mm	2.491,00	2.989,20
49560132	57 mm	1.946,00	2.335,20
49560142	60 mm	2.104,00	2.524,80

49560147	64 mm	2.015,00	2.418,00
49560158	67 mm	2.058,00	2.469,60
49560159	68 mm	2.170,00	2.604,00
49560173	76 mm	2.293,00	2.751,60
49560177	79 mm	2.456,00	2.947,20
49560193	89 mm	2.535,00	3.042,00
49560197	92 mm	2.609,00	3.130,80
49560213	102 mm	2.871,00	3.445,20
49560217	105 mm	2.994,00	3.592,80
49560227	111 mm	3.323,00	3.987,60
49560237	121 mm	3.593,00	4.311,60
49560247	140 mm	4.624,00	5.548,80
49560253	152 mm	4.776,00	5.731,20

NOSAČI ZA KRUNE

Za krune prečnika	14-30 mm
Prihvat za krune	1/2" x 20 mm
Prihvat alata	9.5 mm Hex
Šifra artikla	4932479465
Cena	1.023,00
Cena sa PDV	1.227,60
Za krune prečnika	32-210 mm
Prihvat za krune	5/8" x 18 mm
Prihvat alata	9.5 mm Hex
Šifra artikla	4932479466
Cena	1.658,00
Cena sa PDV	1.989,60



PODESIVI NOŽ ZA GIPS 51-178mm

49560260

Za otvaranje rupa u gipsu, velikih prečnika (za cevi, klimatizaciju, ventilatore, svetiljke, zvučnike itd). Štitnik za sakupljanje prašine za 100% rad bez prašine kada bušite iznad glave. Prečnik bušenja podesiv od 51 mm do 178 mm u 6.4 mm koracima. Laserski markirani predodređeni prečnici 51 - 178 mm.

Pogodan za rad sa gipsom (debljine do max. 25 mm) i plafonskim pločama.

Nije pogodan za OSB ili drvene ploče.

Cena
5.078,00
6.093,60 sa PDV



KRUNSKE BURGIIJE

19-57mm 49224152

Set krunskih burgija BiMetal: 19, 22, 25, 29, 32, 35, 38, 44, 51, 57mm sa nosačima i 2x pilot burgije. Okaljene na 65HRC. Za sve tipove materijala: - čelik do 1000N/mm², nerđajući čelik, gvožđe, aluminijum, gipskarton, drvo, PVC



Cena
19.829,00
23.794,80 sa PDV



DIJAMANTSKE BURGIIJE ZA PLOČICE / KAMEN / LIVENO GVOŽĐE / FIBERGLAS

Dijamantske burgije su specijalno razvijene za bušenje u izuzetno tvrdim materijalima kao što su porcelan, pločice, kamen, liveno gvožđe i fiberglas gde je bušenje sa tradicionalnim burgijama vrlo teško. Ove burgije garantuju izvanredne performanse i vrhunski radni vek čak i u najtežim poslovima. Bušenje sa minimalnim kvašenjem burgije: ove krune traže vrlo malo vode za razliku od standardnih dijamantskih burgija, koje traže konstantan dotok vode. Samo umočite burgiju/krunu u vodu na početku svake rupe i na svakih 5 sekundi bušenja. Čiste rupe: bušenje čistih i preciznih rupa bez ikakvih okolnih ogrebotina. Za produženu trajnost, koristimo najkvalitetnije dijamante, koji pružaju brzo rezanje. Legirano telo koje se ne savija i ne deformiše pod opterećenjem. Jednostavno izbacivanje čepa: bočni otvor za izbacivanje čepa za veću polugu kada se vade nabijeni čepovi. Univerzalnost: mogu se koristiti bilo na brusilici ili sa bušilicom uz pomoć nosača.

Šifra artikla	Prečnik	Cena	Cena sa PDV-om
49560503	5 mm	2.081,00	2.497,20
49560505	6 mm	2.081,00	2.497,20
49560507	8 mm	2.111,00	2.533,20
49560509	10 mm	2.145,00	2.574,00
49560511	12 mm	2.690,00	3.228,00
49560513	15 mm	3.065,00	3.678,00
49560515	20 mm	3.308,00	3.969,60
49560517	25 mm	3.548,00	4.257,60



DIJAMANTSKE BURGIIJE SET 6, 8, 10 mm

4932471771

Cena
5.694,00
6.832,80 sa PDV



DIJAMANTSKE MAX M14 BURGIIJE ZA SUVO BUŠENJE BRUSILICOM

Specijalno napravljene za bušenje u ekstremno čvrstim materijalima kao što su porcelan, granitne pločice, liveno gvožđe ili fiberglas gde je izuzetno teško raditi sa običnim burgijama. DIAMOND MAX burgije garatnuju sjajne performanse i dug radni vek čak i u najtvrdim materijalima. Ne zahtevaju korišćenje vode radi hlađenja. Poseduju M14 prihvat za brusilice. Buše precizne i čiste rupe bez okolnih ogrebotina. Čvrsto telo izrađeno od legure koja se teško savija i lomi.

Šifra artikla	Prečnik	Dužina	Cena	Cena sa PDV-om
4932471758	5 mm	68 mm	2.479,00	2.974,80
4932471759	6 mm	68 mm	2.398,00	2.877,60
4932471760	8 mm	68 mm	2.535,00	3.042,00
4932471761	10 mm	68 mm	2.634,00	3.160,80
4932471762	12 mm	68 mm	2.844,00	3.412,80
4932471763	14 mm	68 mm	2.910,00	3.492,00
4932471764	16 mm	68 mm	3.016,00	3.619,20



Šifra artikla	Tip	Pakovanje	Cena	Cena sa PDV-om
4932430850	PH1 x 25mm	2 kom	219,00	262,80
4932430851	PH1 x 90mm	1 kom	228,00	273,60
4932430852	PH2 x 25mm	2 kom	219,00	262,80
4932430853	PH2 x 25mm	25 kom	1.643,00	1.971,60
4932430854	PH2 x 50mm	1 kom	194,00	232,80
4932430855	PH2 x 50mm	10 kom	1.410,00	1.692,00
4932430856	PH2 x 90mm	1 kom	228,00	273,60
4932430857	PH3 x 25mm	2 kom	219,00	262,80
4932430858	PH3 x 50mm	1 kom	194,00	232,80
4932430859	PH3 x 90mm	1 kom	228,00	273,60
4932430860	PZ1 x 25mm	2 kom	219,00	262,80
4932430861	PZ1 x 25mm	25 kom	1.711,00	2.053,20
4932430862	PZ1 x 90mm	1 kom	228,00	273,60
4932430863	PZ2 x 25mm	2 kom	219,00	262,80
4932430864	PZ2 x 25mm	25 kom	1.643,00	1.971,60
4932430865	PZ2 x 50mm	1 kom	194,00	232,80
4932430866	PZ2 x 50mm	10 kom	1.410,00	1.692,00
4932430867	PZ2 x 90mm	1 kom	228,00	273,60
4932430868	PZ3 x 25mm	2 kom	219,00	262,80
4932430869	PZ3 x 25mm	25 kom	1.711,00	2.053,20
4932430870	PZ3 x 50mm	1 kom	194,00	232,80
4932430871	TX10 x 25mm	2 kom	219,00	262,80
4932430872	TX15 x 25mm	2 kom	219,00	262,80
4932430873	TX15 x 25mm	25 kom	1.670,00	2.004,00
4932430874	TX20 x 25mm	2 kom	219,00	262,80
4932430875	TX20 x 25mm	25 kom	1.711,00	2.053,20
4932430876	TX20 x 50mm	1 kom	194,00	232,80
4932430877	TX20 x 50mm	10 kom	1.410,00	1.692,00
4932430878	TX20 x 90mm	1 kom	228,00	273,60
4932430879	TX25 x 25mm	2 kom	219,00	262,80
4932430880	TX25 x 25mm	25 kom	1.643,00	1.971,60
4932430881	TX25 x 50mm	1 kom	194,00	232,80
4932430883	TX25 x 90mm	1 kom	228,00	273,60
4932430884	TX27 x 25mm	2 kom	219,00	262,80
4932430885	TX30 x 25mm	2 kom	219,00	262,80
4932430886	TX30 x 25mm	25 kom	1.711,00	2.053,20
4932430887	TX30 x 50mm	1 kom	194,00	232,80
4932430888	TX40 x 25mm	2 kom	219,00	262,80
4932430889	TX40 x 25mm	25 kom	1.670,00	2.004,00
4932430890	TX40 x 50mm	1 kom	194,00	232,80
4932430891	TX50 x 25mm	2 kom	211,00	253,20
4932430892	TX50 x 25mm	15 kom	1.515,00	1.818,00
4932430893	Hex 2.5 mm	2 kom	219,00	262,80
4932430894	Hex 3 mm	2 kom	219,00	262,80
4932430895	Hex 4 mm	2 kom	219,00	262,80

BITSEVI SHOCKWAVE OJAČANI UDARNI 1/4" RAVNI - PH - PZ - TORX - INBUS

Šifra artikla	Tip	Pakovanje	Cena	Cena sa PDV-om
4932430896	Hex 5 mm	2 kom	219,00	262,80
4932430897	Hex 6 mm	2 kom	250,00	300,00
4932430898	Hex 8 mm	2 kom	280,00	336,00
4932430899	Hex 10 mm	2 kom	358,00	429,60
4932430900	Hex 12 mm	2 kom	424,00	508,80
4932430901	SL 0.6 x 4.5 mm	2 kom	219,00	262,80
4932430902	SL 0.8 x 5.5 mm	2 kom	219,00	262,80
4932430903	SL 1.2 x 6.5 mm	2 kom	219,00	262,80



SHOCKWAVE 
IMPACT DUTY TM

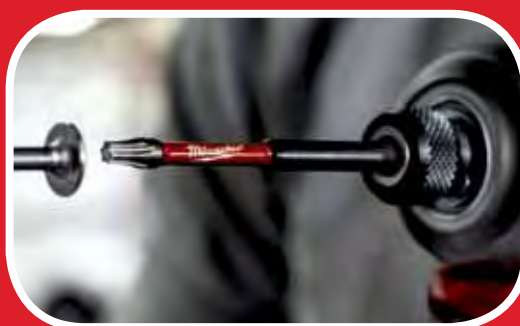

4932430905 UDARNI BITSEVI 33/1



Cena

3.438,00

4.125,60 sa PDV

SHOCKWAVE udarni bitsevi: 24x 25mm dužine, 1x PH1, 2x PH2, 1x PH3, 2x PZ1, 3x PZ2, 2x PZ3, 2x TX10, 2x TX15, 3x TX20, 2x TX25, 2x TX30, 1x TX40, 1x TX50; 5x 50mm dužine, 1x PH2, 1x PZ2, 1x TX15, 1x TX20, 1x TX25; 1x Magnetni 60mm držač bitseva, 3x Magnetna Hex nasadna odvijača: 7mm, 8mm, 10mm.

SHOCKWAVE
IMPACT DUTY

4932430906 UDARNI BITSEVI 48/1



Cena

4.131,00

4.957,20 sa PDV

SHOCKWAVE udarni bitsevi: 32x 25mm dužine, 2x PH1, 2x PH2, 1x PH3, 2x PZ1, 3x PZ2, 1x PZ3, 3x TX10, 3x TX15, 3x TX20, 3x TX25, 3x TX30, 1x TX40, 1x Hex 4mm, 1x Hex 5mm, 1x Ravni 0.6x4.5, 1x 0.8x5.5, 1x 1.2x6.5. 8x 50mm dužine, 1x PH1, 1x PH2, 1x PZ2, 1x TX10, 1x TX15, 1x TX20, 1x TX25, 1x TX30. 3x 90mm dužine, 1x PZ2, 1x TX20, 1x TX25. 1x Magnetni 60mm držač bitseva, 4x Magnetna Hex nasadna odvijača: 3mm, 4mm, 5mm, 6mm.

SHOCKWAVE
IMPACT DUTY

4932492008 UDARNI BITSEVI 75/1



Cena

4.618,00

5.541,60 sa PDV

SHOCKWAVE udarni bitsevi: 52x 25mm dužine, 1x PH1, 3x PH2, 1x PZ1, 3x PZ2, 3x TX10, 3x TX15, 10x TX20, 9x TX25, 9x TX30, 2x TX40, 1x TX50, 1x TX BO15, 1x TX BO20, 1x TX BO25, 1x TX BO30, 2x Hex 4 mm, 1x Hex 5 mm, 20x 50 mm dužine 2x PH2, 2x PZ2, 1x PZ3, 1x TX10, 2x TX15, 3x TX20, 3x TX25, 3x TX30, 3 x TX40, 2x Magnetna Hex nasadna odvijača: 8mm, 10mm i magnetni držač bitseva 60mm

SHOCKWAVE
IMPACT DUTY

4932492003 UDARNI BITSEVI 35/1



Cena

3.833,00

4.599,60 sa PDV

SHOCKWAVE udarni bitsevi: 24 x 25 mm dužine, 1 x PH1 / 3 x PH2 / 1 x PH3, 2 x PZ1 / 3 x PZ2 / 1 x PZ3, 2 x TX10 / 2 x TX15 / 3 x TX20 / 3 x TX25 / 2 x TX30 / 1 x TX40, 3 x Magnetna Hex nasadna odvijača: 7mm, 8mm, 10mm i magnetni držač bitseva 60mm dužine

SHOCKWAVE
IMPACT DUTY

MAGNETNI DRŽAČI BITA 1/4

Magnetni držači bitseva sa 1/4" Hex prihvatom (DIN 3126 - E 6.3). Poseban čelik i termička obrada za maksimalnu snagu i fleksibilnost. Čvrsta konstrukcija izdržava udarce, a magnetni vrh sigurno drži umetke.

Cena

905,00

1.086,00 sa PDV



Cena

655,00

786,00 sa PDV

4932352406 60mm



4932471822 152mm

4932471823 305mm

MAGNETNI DRŽAČI BITA SA ZAKLJUČAVANJEM 1/4

Magnetni držači bitseva sa 1/4" Hex prihvatom (DIN 3126 - E 6.3). Poseban čelik i termička obrada za maksimalnu snagu i fleksibilnost. Funkcija automatskog zaključavanja omogućava otpuštanje bitova jednom rukom. Dvostruki unutrašnji magneti osiguravaju prijanjanje na zavrtnje. Apsorbiraju do 3 puta više obrtnog momenta.

Cena

1.826,00

2.191,20 sa PDV



4932471824 152mm

4932471825 305mm



ADAPTER 1/2"-1/4"

4932471828

Patentiran proces kaljenja čelika za maksimalnu snagu i izdržljivost. "Heavy duty" konstrukcija za stezanje i odvijanje sa udarom.

Cena
2.668,00
3.201,60 sa PDV



ADAPTER 1/4"-1/4"

4932471826

Patentiran proces kaljenja čelika za maksimalnu snagu i izdržljivost. "Heavy duty" konstrukcija za stezanje i odvijanje sa udarom.

Cena
291,00
349,20 sa PDV



UGAONI ADAPTER SHOCKWAVE SET

4932471274

Ugaoni adapter je koristan za šrafljenje ili bušenje na teško dostupnim mestima. Pogodan za korišćenje sa najnovijim 18V udarnim odvijačima i bušilicama do 225 Nm. SHOCK ZONE tehnologija i napredni dizajn zupčanika za izuzetan prenos snage. Za sve 1/4" Hex bitseve, burgije i dodatke. Kompaktan dizajn sa samo 36 mm visine i uglom od 90°. Gumirana ergonomska drška. Set sadrži ugaoni adapter i 10 bitseva od 25 mm.

Cena
3.305,00
3.966,00 sa PDV



ADAPTER 1/4"-1/2"

4932478803

Patentiran proces kaljenja čelika za maksimalnu snagu i izdržljivost. "Heavy duty" konstrukcija za stezanje i odvijanje sa udarom.

Cena
383,00
459,60 sa PDV



ZGLOB 1/4" ZA RAD POD UGLOM

4932459781

Zglobni dodatak namenjen za heavy-duty poslove pod uglom. Može se koristiti i sa bežičnim i sa udarnim bušilicama. Veoma kompaktan. Idealan za rad u ograničenom i skućenom prostoru. Metalna konstrukcija za apsorbovanje udaraca. Pozicije od 0° and 30°. 1/4" heksagonalno telo koje ulazi direktno u futer i sprečava proklizavanje. Pogodan za korišćenje sa 1/4" Hex udarnim bušilicama do 180 Nm momenta.

* Visina pod uglom od 30° - 40 mm.

Cena
3.119,00
3.742,80 sa PDV



KLJUČEVI NASADNI KOVANI 1/2"

SHOCKWAVE™ IMPACT DUTY čelik (hrom-molibden) je legirani čelik visokog kvaliteta koji pruža vrhunsku snagu i izdržljivost. Bolje prijanjanje zahvaljujući 6 uglova hvatanja. Udubljeni uglovi omogućavaju momentu da bude transferovan preko ravnih delova ključa umesto vršenja pritiska na uglove. Laserski urezane izdržljive oznake za laku identifikaciju.

Šifra artikla	Veličina	Cena	Cena sa PDV-om
4932480326	8 mm	964,00	1.156,80
4932480328	10 mm	964,00	1.156,80
4932480333	15 mm	1.219,00	1.462,80
4932480335	17 mm	1.219,00	1.462,80
4932480337	18 mm	1.219,00	1.462,80
4932480340	22 mm	1.334,00	1.600,00
4932480342	24 mm	1.446,00	1.735,20
4932480345	27 mm	1.648,00	1.977,60
4932480348	30 mm	1.900,00	2.280,00
4932480349	32 mm	1.900,00	2.280,00
4932480351	36 mm	2.410,00	2.892,00



4932480457

SHOCKWAVE
IMPACT DUTY

DUGI KOVANI NASADNI KLJUČEVI 16-24mm

- udarni ključevi su izrađeni od hrom-molibden legiranog čelika koji pruža snagu i izdržljivost
- dimenzije: 10, 11, 12, 13, 14, 17, 19, 21, 22, 24 mm
- izdubljeni čoškovski omogućuju prenos obrtnog momenta bez opterećenja na uglovima
- oznake veličina su laserski ugravirane i neće izbledeti
- tanak zid ključeva za lakši pristup
- duboka konstrukcija omogućava pristup kod isturenih brezona



Cena
9.570,00
11.484,00 sa PDV

Sabljaste testerice Metal: THIN KERF

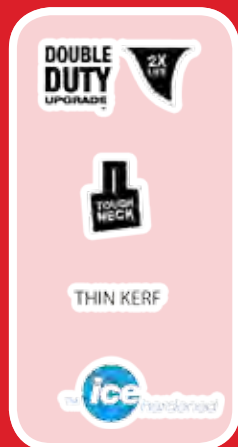

- poboljšana geometrija zuba za najbolju brzinu i duplo duže trajanje. Kvalitetni Bi-Metalni zubi sa 8% kobalta pružaju maksimalne performanse i izdržljivost
- pojačanja na prijemu testerice radi ojačavanja najslabije tačke
- tanka testerica debljine 0.90 mm optimizovana za maksimalnu brzinu i fleksibilnost
- jedinstveni "cryogenic" proces termičke obrade daje snažnije zube za sečenje i najtvrdih metala i do 50% duži radni vek
- idealne za: čelik - Cu - Ni - Zn - Al - Inox



Šifra artikla	Dužina mm	Zuba po inču	Primena	Cena	Cena sa PDV-om
48004184	150	18	Metal	1.591,00	1.909,20
48004188	230	18	Metal	2.374,00	2.848,80
48005189	300	18	Metal	2.736,00	3.283,20

PAKOVANJE 5/1

Sabljaste testerice za Drvo / Drvo sa ekserima: The AX™ Demolition blades



PAKOVANJE 5/1

Šifra artikla	Dužina mm	Zuba po inču	Primena	Cena	Cena sa PDV-om
48005021	150	5	Drvo	2.430,00	2.916,00
48005026	230	5	Drvo	3.560,00	4.272,00
48005027	300	5	Drvo	4.488,00	5.385,60

- kandžast vrh za brži direktan ulaz u materijal i sečenje na nepristupačnim mestima
- zaštita od eksera čuva zube testere i produžava joj životni vek
- snažno i debelo telo 1.6 mm za maksimalnu robusnost i trajnost, čini ih idealnim za sečenje drveta, drveta sa ekserima ili šrafovim
- agresivna geometrija sa 5 zuba po inču pruža izuzetno brzo sečenje
- zakošeni oblik olakšava prilaz i sečenje
- Bi-Metalna konstrukcija pruža visoku otpornost na lomljenje usled fleksibilnosti sečiva

Sabljaste testerice Extra Heavy Duty: The Wrecker™ blades



PAKOVANJE 5/1

Šifra artikla	Dužina mm	Zuba po inču	Primena	Cena	Cena sa PDV-om
48005701	150	7/11	Drvo / Metal	1.996,00	2.395,20
48005706	230	7/11	Drvo / Metal	3.058,00	3.669,60
48005711	300	7/11	Drvo / Metal	3.953,00	4.743,60

- zaštita od eksera čuva zube testere i produžava joj životni vek
- snažno i debelo telo 1.6 mm za maksimalnu robusnost i trajnost, čini ih idealnim za sečenje drveta, drveta sa ekserima ili šrafovim
- agresivna geometrija sa 5 zuba po inču pruža izuzetno brzo sečenje
- zakošeni oblik olakšava prilaz i sečenje
- Bi-Metalna konstrukcija pruža visoku otpornost na lomljenje usled fleksibilnosti sečiva

Univerzalne sabljaste testerice za Drvo / Metal / Plastiku

- univerzalne testerice za sečenje: čelika - Cu - Ni - Zn - Ms - Al, sendvič panela, drveta, drveta sa ekserima i PVC
- Bi-Metalno sečivo za odličnu trajnost i otpornost na habanje



Šifra artikla	Dužina mm	Zuba po inču	Primena	Cena	Cena sa PDV-om
48005292	150	10/14	Univerzalna	1.744,00	2.092,80
48005293	200	10/14	Univerzalna	3.154,00	3.784,80

Sabljaste testerice Heavy Duty: TORCH™ demolition blades

- snažno robusno telo debljine 1.06 mm
- Bi-Metalno sečivo za odličnu trajnost i otpornost na habanje
- 25 mm visina sečiva za povećanu stabilnost i minimalne vibracije
- neprevaziđene performanse kod sečenja: čelika, nerđajućeg čelika (INOX-a) i drugih metala



Šifra artikla	Dužina mm	Zuba po inču	Primena	Cena	Cena sa PDV-om
48005782	150	18	Metal	1.989,00	2.386,80
48005787	230	18	Metal	2.545,00	3.054,00
48005789	300	18	Metal	3.045,00	3.654,00

List sabljaste testere za fibreglas / abrazivne materijale

- Testerice za specijalne primene za sečenje fibreglasa 6-150mm i abrazivnih materijala (siporeks 10-350mm, cigla 10-350mm)



Šifra artikla	Dužina mm	Zuba po inču	Primena	Cena	Cena sa PDV-om
48001460	450	1.5	Fibreglas / Abrazivni materijali (cigla, siporeks)	5.340,00	6.408,00

4932471881 ZAŠTITNE NAOČARE

- podesive, skidajuće papučice i mala težina za veću udobnost
- udobne drške pogodne za dugo nošenje

1.273,00
1.527,60 sa PDV



4932471882 ZAŠTITNE NAOČARE TAMNE

- podesive, skidajuće papučice i mala težina za veću udobnost
- udobne drške pogodne za dugo nošenje

1.273,00
1.527,60 sa PDV



4932471883 "PERFORMANCE" NAOČARE

- izdržljiva nemagleća sočiva otporna na ogrebotine
- udobne drške pogodne za dugo nošenje

2.346,00
2.815,20 sa PDV



4932471884 "PERFORMANCE" NAOČARE TAMNE

- izdržljiva nemagleća sočiva otporna na ogrebotine
- udobne drške pogodne za dugo nošenje

2.346,00
2.815,20 sa PDV



FREEFLEX RADNE RUKAVICE

SMARTSWIPE™ zglobovi, dlan i prsti. Kapacitivni zglobovi, dlan i prsti omogućavaju upotrebu uređaja osetljivih na dodir bez skidanja rukavica ili da dodirujete prijavim rukama. Fleksibilne i elastične rukavice. Lagana tkanina koja 'diše'. Visoka osetljivost prstiju za preciznije radove. Ojačani šavovi. Ušiven deo za brisanje znoja.

Veličina	L (9)	XL (10)	XXL (11)
Šifra artikla	48229712	48229713	48229714
Cena	2.448,00	2.448,00	2.448,00
Cena + PDV	2.937,60	2.937,60	2.937,60



ZAŠTITNE RUKAVICE

Napravljene za veliku pokretljivost prilikom korišćenja malih predmeta, kao i veliku izdržljivost i celodnevnu udobnost. Dlanovi ojačani nitrilnom teksturom.

Model	CUT 1 L (9)	CUT 1 XL (10) CUT 1 XXL (11)	CUT 5 L (9)	CUT 5 XL (10) CUT 5 XXL (11)	CUT C L (9) CUT C XL (10) CUT C XXL (11)
Šifra XL	4932471417	4932471418	4932471425	4932471426	4932478128
Šifra XXL		4932471419		4932471427	4932478129 4932478130
Nivo zaštite od posekotina	nizak	nizak	visok	visok	visok
Cena	589,00	589,00	1.778,00	1.778,00	3.855,00
Cena + PDV	706,80	706,80	2.133,60	2.133,60	4.626,00



- vrhunske performanse prilikom sečenja čvrstih materijala
- 10 mm visina segmenta za duži radni vek
- laserski zavareni segmenti pružaju vrhunske performanse



Šifra artikla	Prečnik	Prihvat	Visina segmenta	Širina reza	Tip	Cena	Cena sa PDV-om
4932399539	115 mm	22.23 mm	10 mm	2.2 mm	DUH 115	2.736,00	3.283,20
4932399540	125 mm	22.23 mm	10 mm	2.3 mm	DUH 125	3.386,00	4.063,20
4932399541	180 mm	22.23 mm	10 mm	2.4 mm	DUH 180	6.409,00	7.690,80
4932399542	230 mm	22.23 mm	10 mm	2.6 mm	DUH 230	6.748,00	8.097,60



SPEEDCROSS™ PREMIUM DIJAMANTSKI REZNI DISKOVI

- niske vibracije
- univerzalna sečiva za širok spektar materijala
- 10 mm visina segmenta za duži radni vek
- laserski zavareni segmenti pružaju vrhunske performanse



Šifra artikla	Prečnik	Prihvat	Visina segmenta	Širina reza	Tip	Cena	Cena sa PDV-om
4932399819	115 mm	22.23 mm	10 mm	2.6 mm	HUDD 125	8.864,00	10.636,80
4932399820	125 mm	22.23 mm	10 mm	2.6 mm	HUDD 125	10.274,00	12.328,80
4932399821	150 mm	22.23 mm	10 mm	2.6 mm	HUDD 150	12.015,00	14.418,00
4932399822	230 mm	22.23 mm	10 mm	2.6 mm	HUDD 150	16.656,00	19.987,20



**MAKSIMALNA BRZINA,
DUG RADNI VEK,
NISKE VIBRACIJE!**

MILWAUKEE "TRADE" REZNE PLOČE

Rezni diskovi za sečenje konstruktivnih čelika i inox-a. Odličan odnos cene i kvaliteta.

Šifra artikla	Prečnik	Prihvat	Širina reza	Cena	Cena sa PDV-om
4932479577	115 mm	22.23 mm	1 mm	98,00	117,60
4932479578	125 mm	22.23 mm	1 mm	108,00	129,60
4932479579	230 mm	22.23 mm	1.9 mm	314,00	376,80
4932451505	355 mm	25.40 mm	2.5 mm	1.331,25	1.597,50



METROVI "STUD" MAGNETNI 5m i 8m



- zaštita protiv habanja ojačava prvih 15 cm trake
- patentirano kočenje prstom čuva prste od povreda pri vraćanju
- EXO 360 tehnologija kuke za veću izdržljivost i duži radni vek
- otporna traka sa dvostranom štampom
- klasa tačnosti II
- ojačan ABS ram otporan na pad sa 24m
- kopča za kaiš

Šifra artikla	Metar dimenzija	Cena	Cena sa PDV-om
4932471626	5m x 33mm	3.626,00	4.351,20
4932471627	8m x 33mm	4.618,00	5.541,60

METROVI 3 do 8m



- kompaktan ergonomski dizajn
- klasa tačnosti II
- najlonska zaštita od vode i prašine
- ABS gumirano kućište sa ojačanim ramom
- kopča za kaiš

Šifra artikla	Metar dimenzija	Cena	Cena sa PDV-om
48227703	3m x 16mm	831,00	997,20
48227705	5m x 19mm	1.111,00	1.333,20
48227706	5m x 25mm	1.191,00	1.429,20
48227708	8m x 25mm	1.436,00	1.723,20

PROFESIONALNE LIBELE



- 2 izdržljiva akrilna mehura otporna na udarce i UV zrake
- precizno obrađene merne površine garantuju max. tačnost
- gumene kape na krajevima za apsorpciju udara
- neklizajući hvatovi prijanjaju uz zid bez proklizavanja
- robusna rupa za kačenje za sigurno skladištenje
- VPA sertifikat tačnosti
- garantovana doživotna tačnost. Tačnost 0.029° (0.5 mm/m)

Šifra artikla	Dužina	Cena	Cena sa PDV-om
4932459100	10 cm	908,00	1.089,60
4932459090	40 cm	1.785,00	2.142,00
4932459091	60 cm	2.204,00	2.644,80
4932459092	80 cm	2.660,00	3.192,00
4932459093	100 cm	2.849,00	3.418,80
4932459094	120 cm	3.499,00	4.198,80
4932459095	180 cm	4.715,00	5.658,00
4932459096	250 cm	6.541,00	7.849,20

LASERSKI MERAČ RAZDALJINE 30m

LDM 30

- vrlo jednostavan za upotrebu
- IP54 zaštita od vode i prašine
- automatsko isključivanje i naznaka kada je slaba baterija
- metričke i colovne merne jedinice
- vrlo kompaktne dimenzije od svega 101x38x28 mm
- meri opseg 0.15-30m
- tačnost +/- 2
- veliki LCD displej sa pozadinskim osvetljenjem
- laser klase II



11.250,00

13.500,00 sa PDV

LASERSKI MERAČ RAZDALJINE 100m

LDM 100

- vrlo jednostavan za upotrebu
- IP54 zaštita od vode i prašine
- automatsko isključivanje i naznaka kada je slaba baterija
- metričke i colovne merne jedinice
- veći broj različitih funkcija za merenje i kalkulacije sa izmerenim vrednostima (distance, površine, zapremine..)
- vrlo kompaktne dimenzije od svega 113x48x31 mm
- meri opseg 0.15-100m • tačnost +/- 1.5
- digitalna auto-libela za merenje u nultoj poziciji
- veliki LCD displej sa pozadinskim osvetljenjem
- dodatni klin za lakše merenje od čoškova i ivica
- sa 2 AAA baterije
- laser klase II



32.500,00

39.000,00 sa PDV

4932471356

NOŽ FASTBACK COMPACT

- lako otvaranje i korišćenje jednom rukom
- laka promena sečiva bez potrebe za alatom
- kompaktan dizajn za lak transport u džepu
- prihvata standardna sečiva
- rupa za vrpcu
- kopča za kaiš



Cena
1.719,00

2.062,80 sa PDV

4932471357

NOŽ FASTBACK

- lako otvaranje i korišćenje jednom rukom
- laka promena sečiva bez potrebe za alatom
- sečivo integrisano u kućište za brzo sečenje i skidanje izolacije
- rupa za vrpcu
- kopča za kaiš



Cena
2.318,00

2.781,60 sa PDV

4932471358

NOŽ FASTBACK

- lako otvaranje i korišćenje jednom rukom
- sečivo integrisano u kućište za brzo sečenje i skidanje izolacije
- laka promena sečiva bez potrebe za alatom
- skladište za rezervne noževe
- rupa za vrpcu
- kopča za kaiš

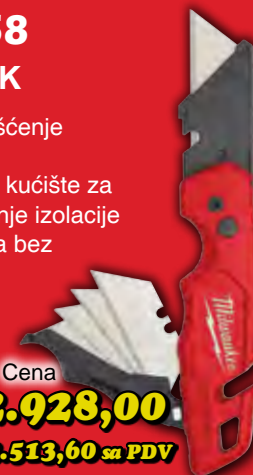

Cena
2.928,00

3.513,60 sa PDV

48221960

SKALPEL SEGMENTNI 9mm

- metalna bravica obezbeđuje trajnost
- brzo podešavanje sečiva uz klizač sa automatskom bravom
- sečivo "Iron Carbide" za visoku trajnost i oštrinu
- presvučen rukohvat za sigurniji hvat, otporan na aceton
- kapa za odlamanje segmenata



Cena
640,00

768,00 sa PDV

48221961

SKALPEL SEGMENTNI 18mm

- metalna bravica obezbeđuje trajnost
- brzo podešavanje sečiva uz klizač sa automatskom bravom
- sečivo "Iron Carbide" za visoku trajnost i oštrinu
- presvučen rukohvat za sigurniji hvat, otporan na aceton
- kapa za odlamanje segmenata



Cena
1.074,00

1.288,80 sa PDV

48221962

SKALPEL SEGMENTNI 25mm

- metalna bravica obezbeđuje trajnost
- brzo podešavanje sečiva uz klizač sa automatskom bravom
- sečivo "Iron Carbide" za visoku trajnost i oštrinu
- presvučen rukohvat za sigurniji hvat, otporan na aceton
- kapa za odlamanje segmenata



Cena
1.148,00

1.377,60 sa PDV

MARKER "INKZALL"

- oštar vrh, ne upada i ne širi se pod pritiskom
- akrilni vrh, pogodan za grublje površine kao što su osb i beton
- marker nastavlja sa pisanjem čak i nakon 72 sata bez poklopca
- namenjen za beton, drvo, metal, osb i plastiku
- može se koristiti na mokrim, masnim, prašnjavim i zarđalim površinama
- brzo sušenje - bez razmazivanja na pvc i metalnim površinama
- lako skidanje poklopca jednom rukom
- dizajn koji sprečava kotrljanje.

48223100 CRNI

Cena **161,00**
193,20 sa PDV



48223170 CRVENI

Cena **166,00**
199,20 sa PDV



48221905 NOŽEVI ZA SKALPEL 5/1

- precizne ivice, glatko sečenje
- optimizovana geometrija ugla sečenja za veću oštrinu, trajnost i preciznost



NOŽIĆI ZA SKALPEL 10/1

- optimizovana geometrija ugla sečenja za veću oštrinu i preciznost
- sečivo "Iron Carbide" pruža visoku trajnost i izuzetnu oštrinu
- precizne ivice za glatko sečenje



Šifra artikla	4932480106	4932480107	4932480108
Veličina	9 mm	18 mm	25 mm
Cena	773,00	1.054,00	1.543,00
Cena sa PDV-om	927,60	1.264,80	1.851,60

TESTERA JEDNORUČNA

4932479783

- jače i deblje sečivo otpornije na ubodno rezanje
- gumirana drška za veću udobnost
- nazubljeno sečivo za brzo i precizno rezanje
- isporučuje se sa 150 mm sečivom

Cena **1.106,00**
1.327,20 sa PDV



TESTERA RUČNA

48220305

- zamena sečiva bez potrebe alata
- gumirana drška za veću udobnost
- prihvata sva Sawzall sečiva
- isporučuje se sa 18 TPI, 150 mm sečivom
- sklopivo sečivo

Cena **3.078,00**
3.693,60 sa PDV



MAKAZE ZA LIM SET 3/1 260mm

48224533

45° Ofset glava, drži ruku podalje od materijala sečenja. Za dugačko pravo ili zakrivljeno sečenje. Nazubljene ivice protiv klizanja, okaljane na 65HRC. Sa polugom za lakši rad. Ergonomski 2-komponentni rukohvat. Hromirana za zaštitu od rđe. Torziona opruga automatski otvara makaze za manje zamaranje. Mehanizam zavravljenja jednom rukom.



MAKAZE ZA LIM

45° Ofset glava, drži ruku podalje od materijala sečenja. Za dugačko pravo ili zakrivljeno sečenje. Nazubljene ivice protiv klizanja, okaljane na 65HRC. Sa polugom za lakši rad. Ergonomski 2-komponentni rukohvat. Hromirana za zaštitu od rđe. Torziona opruga automatski otvara makaze za manje zamaranje. Mehanizam zavravljenja jednom rukom.

Šifra artikla	Tip	Dužina	Sečivo	Sečenje Al / inox	Cena	Cena sa PDV-om
48224532	Prave	260 mm	37 mm	1 / 0.6mm	3.119,00	3.742,80
48224522	Desne	260 mm	30 mm	1 / 0.6mm	2.913,00	3.495,60
48224512	Leve	260 mm	30 mm	1 / 0.6mm	2.913,00	3.495,60



MAKAZE ZA PVC CEVI

48224202

- za PEX, PB, MDP, PE, plastične bužire, pneumatske cevi, gumena i silikonska creva do ø 25 mm
- sečivo V oblika pruža brze i čiste rezove bez drobljenja materijala
- zamenjivo sečivo od nerđajućeg čelika
- metalno jezgro i konstrukcija drške štite od padova
- glava otporna na koroziju
- udobne ergonomske gumirane drške
- mehanizam zavravljenja jednom rukom

Cena **4.639,00**
5.566,80 sa PDV



ALAT ZA OBARANJE IVICA

48224255

- lako obaranje ivica bakarnih i PVC cevi
- potpuno metalni dizajn pruža veliku izdržljivost
- kaljeno sečivo prekriveno crnim oksidom za neprevaziđen radni vek
- neklizajuća kuka za džep



NOŽEVI ZA ALAT ZA OBARANJE IVICA

48224257

Cena **1.418,00**
1.701,60 sa PDV



SET ODVIJAČA 12/1

4932472003

- udobna TRI-LOBE drška • ravni - 2.5, 4, 5.5, 2x 6.5, 8 mm; krstasti - PH0, PH1, PH2, PZ0, PZ1 i PZ2
- ojačani magnetni vrhovi za maksimalnu izdržljivost i privlačenje
- trostrana kragna protiv kotrljanja
- šestougaoni dodatak za ključ



Cena
5.659,00
6.790,80 sa PDV

ODVIJAČI RAVNI I KRSTASTI PH I PZ

- trajne ID oznake za lako raspoznavanje
- udobna TRI-LOBE drška
- ojačani magnetni vrhovi za maksimalnu izdržljivost i privlačenje
- trostrana kragna protiv kotrljanja
- šestougaoni dodatak za ključ



Šifra artikla	Tip	Cena	Cena sa PDV-om
4932471773	Ravni 2x65	439,00	526,80
4932471774	Ravni 2.5x75	439,00	526,80
4932471775	Ravni 3x75	439,00	526,80
4932471776	Ravni 3x150	476,00	571,20
4932471777	Ravni 3.5x100	476,00	571,20
4932471778	Ravni 4x100	476,00	571,20
4932471779	Ravni 5.5x125	589,00	706,80
4932471780	Ravni 6.5x45	439,00	526,80
4932471781	Ravni 6.5x125	625,00	750,00
4932471782	Ravni 8x150	731,00	877,20
4932471783	Ravni 8x175	809,00	970,80
4932471784	Ravni 10x200	918,00	1.101,60
4932471785	PH0x75	439,00	526,80
4932471786	PH1x100	476,00	571,20
4932471787	PH2x45	439,00	526,80
4932471788	PH2x125	589,00	706,80
4932471789	PH3x150	775,00	930,00
4932471790	PZ0x75	439,00	526,80
4932471791	PZ1x100	476,00	571,20
4932471792	PZ2x45	439,00	526,80
4932471793	PZ2x125	589,00	706,80
4932471794	PZ3x150	775,00	930,00

SET ODVIJAČA 6/1

4932471807

- TRI-LOBE drška pruža maksimalnu udobnost
- ravni - 3, 4, 5.5, 6.5 mm i krstasti - PH1 i PH2
- ojačani magnetni vrhovi za bolju izdržljivost i privlačenje
- trostrana kragna protiv kotrljanja
- šestougaoni dodatak za ključ



Cena
2.545,00
3.054,00 sa PDV

SET TORX ODVIJAČA 6/1

4932471809

- TRI-LOBE drška pruža maksimalnu udobnost
- torx - T10, T15, T20, T25, T30 i T40
- ojačani magnetni vrhovi za bolju izdržljivost i privlačenje
- trostrana kragna protiv kotrljanja
- šestougaoni dodatak za ključ



Cena
2.545,00
3.054,00 sa PDV

SET ELEKTRIČARSKIH ODVIJAČA 6/1

4932471869

- 360° rotirajući zadnji deo
- hromirani vrat za duži radni vek
- produženi vrat za bolju vidljivost
- metalno jezgro za veću izdržljivost
- isporučuju se u torbici

Cena
3.693,00
4.431,60 sa PDV



SET ELEKTRIČARSKIH TORX ODVIJAČA 6/1

4932471870

- 360° rotirajući zadnji deo
- hromirani vrat za duži radni vek
- produženi vrat za bolju vidljivost
- metalno jezgro za veću izdržljivost
- isporučuju se u torbici

Cena
3.919,00
4.702,80 sa PDV



ODVIJAČ SA BITSEVIMA 9/1 4932471598

- ravni - 5.5 mm; krstasti - PH1, PH2, PZ1, PZ2 i TORX T15, T20
- ergonomski 152 mm odvijlač sa 1/4" Hex prihvatom
- 88 mm bitsevi, kompatibilni sa električnim alatima
- metalni mehanizam krcalice za 2x brže zavrtnje
- ugrađeno revolver skladište bitseva u ručki
- ojačani vrhovi za duži radni vek
- hromirani bitsevi otporni na rđu



Cena
3.325,00
3.990,00 sa PDV

ODVIJAČI IZOLOVANI 1000V VDE

- hrom-vanadijum alatni čelik • atestirana 1000V VDE izolacija

Šifra artikla	Tip	Akcijska Cena	Cena sa PDV-om
4932478712	Ravni 2.5x75 mm	729,00	874,80
4932478713	Ravni 3.0x100 mm	790,00	948,00
4932478714	Ravni 3.5x100 mm	790,00	948,00
4932478715	Ravni 4.0x100 mm	790,00	948,00
4932478716	Ravni 5.5x125 mm	885,00	1.062,00
4932478717	Ravni 6.5x150 mm	946,00	1.135,20
4932478718	Ravni 8.0x175 mm	1.423,00	1.707,60
4932478719	Glimerica	821,00	985,20
4932478720	PH0x60 mm	885,00	1.062,00
4932478721	PH1x80 mm	918,00	1.101,60
4932478722	PH2x100 mm	918,00	1.101,60
4932478723	PH3x150 mm	1.423,00	1.707,60
4932478724	PZ0x60 mm	885,00	1.062,00
4932478725	PZ1x80 mm	918,00	1.101,60
4932478726	PZ2x100 mm	918,00	1.101,60
4932478727	PZ3x150 mm	1.423,00	1.707,60
4932478728	TX10x60	1.043,00	1.251,60
4932478729	TX15x75	1.074,00	1.288,80
4932478730	TX20x100	1.074,00	1.288,80
4932478731	TX25x100	1.234,00	1.480,80
4932478732	TX30x100	1.234,00	1.480,80
4932478733	PH/SL1x80 mm	981,00	1.177,20
4932478734	PH/SL2x100 mm	1.010,00	1.212,00
4932478735	PZ/SL1x80 mm	981,00	1.177,20
4932478736	PZ/SL2x100 mm	1.010,00	1.212,00



SET SLIM VDE PZ ODVIJAČA 7/1

4932478738

- VDE testirano do 10.000 V i garantovano do 1.000 V
- tanak prečnik drške za pristup šrafovim koji se nalaze nisko
- udobna drška optimizovana za maksimalnu udobnost korisnika i primene sa visokim obrtnim momentom
- trajna vidljiva obeležja za brzo prepoznavanje alata
- antirolna, trostrana ogrlica na dršci
- rupa za kanap radi lakšeg pričvršćivanja na sigurnosni sistem
- set sadrži: SL2.5, SL3, SL4, PH2, PZ1, PZ2 i glimericu



Cena
4.705,00
5.646,00 sa PDV

ODVIJAČ SA BITSEVIMA

4932471868



Cena
2.216,00
2.659,20 sa PDV

- metalni mehanizam moment ključa za 2x brže zavrtnje
- ravni - 4.8, 6.4 mm; krstasti - PH1, PH2, PZ1, PZ2 i TORX T15
- ojačani vrhovi za duži radni vek
- ugrađeno revolver skladište bitseva u ručki
- hromirani bitsevi otporni na rđu

TESTER NAPONA 50 - 1000 V 2200-40

- širok raspon napona jednosmerne struje 50 - 1000 V
- CAT IV 1000 V za najveći stepen zaštite
- vrh za proveru utikača
- zelena lampica kao indikator da je uređaj uključen
- glasno pištanje kao indikator napona
- treptajuće crveno svetlo kao indikator napona
- dugme ja paljenje i gašenje



Cena
3.625,00
4.350,00 sa PDV



VDE KLEŠTA SET 3/1 4932464575

- VDE (DIN EN/IEC 60900) sertifikovana klešta, testirana na 10,000V za siguran rad do 1,000V.
- testirana protiv hladnoće do -40°.
- čeljusti od kaljenog čelika za najveću izdržljivost i nerreflektivna površina od sivog titanijuma otporna na rđu.
- indukcijom okaljane rezne ivice za sečenje i najtvrdih materijala.
- precizno obrađeni zglobovi za maksimalni prenos snage i optimalnu polugu za lak rad.
- ergonomski rukohvati za udobno držanje i dobar hvat.



Cena
12.100,00
14.520,00 sa PDV

SET SLIM VDE PH ODVIJAČA 7/1

4932478739

- VDE testirano do 10.000 V i garantovano do 1.000 V
- tanak prečnik drške za pristup šrafovim koji se nalaze nisko
- udobna drška optimizovana za maksimalnu udobnost korisnika i primene sa visokim obrtnim momentom
- trajna vidljiva obeležja za brzo prepoznavanje alata
- antirolna, trostrana ogrlica na dršci
- rupa za kanap radi lakšeg pričvršćivanja na sigurnosni sistem
- set sadrži: SL2.5, SL3, SL4, SL5.5, PH1, PH2 i glimericu



Cena
4.705,00
5.646,00 sa PDV

SEČICE ZA KABLOVE

48226104

- najbolji kvalitet sečenja u klasi, kose čeljusti pružaju precizno i glatko sečenje
- kapacitet sečenja do 67mm²
- veoma udobne gumirane drške
- izuzetna izdržljivost za najteže poslove
- premaz crnim oksidom štiti od rđe

Cena
3.871,00
4.645,20 sa PDV



STRIPER 7 U 1 230mm

4932478554

- za skidanje izolacije sa žica: 0.75 mm², 1.0 mm², 1.5 mm², 2.5 mm², 4.0 mm², 6.0 mm²
- rebra za skidanje opiljaka sa cevi od 12 mm do 25 mm
- poseduje i zaobljena laserski ojačana sečiva za sečenje žica
- ugrađena funkcija savijanja žice u krug
- ugrađeni delovi za krimpovanje i sečenje vijaka
- završeno jednom rukom za veću sigurnost
- zaštita od rđanja za duži radni vek

Cena
4.560,00
5.472,00 sa PDV



SEČICE KOSE 160mm

48226106

- ugao glave od 15° pruža ravno odsecanje
- dugačke ergonomске ručice za maksimalnu polugu i silu sečenja
- vrhovi su obrađeni 64HRC tako da štite rezne ivice od oštećenja
- rebra za skidanje opiljaka sa cevi do 25 mm
- kapacitet sečenja tvrde žice 2.5mm
- hrom-vanadijski čelik za veliku izdržljivost i zaštitu od rđe
- laserom ojačana sečiva za sečenje žice, šrafova, zavrtneja i eksera
- gumirane drške za veću udobnost

Cena
2.940,00
3.528,00 sa PDV



SEČICE KOSE 180mm

48226107

- ugao glave od 15° pruža ravno odsecanje
- dugačke ergonomске ručice za maksimalnu polugu i silu sečenja
- rebra za skidanje opiljaka sa cevi do 25 mm
- vrhovi su obrađeni 64HRC tako da štite rezne ivice od oštećenja
- kapacitet sečenja tvrde žice 3mm
- hrom-vanadijski čelik za veliku izdržljivost i zaštitu od rđe
- laserom ojačana sečiva za sečenje žice, šrafova, zavrtneja i eksera
- gumirane drške za veću udobnost

Cena
3.136,00
3.763,20 sa PDV



KLEŠTA ŠPIC PRAVA 210mm

48226101

- ugrađen deo za sečenje žice do 2.5 mm
- nazubljene čeljusti za bolji hvat
- rebra za skidanje opiljaka sa cevi do 20 mm
- hrom-vanadijski čelik za veliku izdržljivost i zaštitu od rđe
- laserom ojačana sečiva za sečenje žice, šrafova, zavrtneja i eksera
- gumirane drške za veću udobnost

Cena
4.301,00
5.161,20 sa PDV



KLEŠTA PAPAGAJKE 250mm

48226210

- za hvatanje, zatezanje i čvrsto držanje radnih komada
- glava i drška dizajnirani za skidanje opiljaka
- lako podešavanje jednom rukom putem pritiska na dugme
- dugme za završavanje pruža brzo i sigurno podešavanje
- legura nikla i hroma za najbolju izdržljivost i zaštitu od rđe
- čeljusti sa V žljebom za čvršći stisak, preciznije prijanjanje i umanjeno klizanje
- gumirane drške za veću udobnost

Cena
3.718,00
4.461,60 sa PDV



SEČICE ČEONE 180mm

48226407

- ugrađen deo za sečenje žice do 2.5 mm
- nazubljene čeljusti za bolji hvat
- rebra za skidanje opiljaka sa cevi do 20 mm
- hrom-vanadijski čelik za veliku izdržljivost i zaštitu od rđe
- laserom ojačana sečiva za sečenje žice, šrafova, zavrtneja i eksera
- gumirane drške za veću udobnost

Cena
3.328,00
3.993,60 sa PDV



KLEŠTA PAPAGAJ 300mm

48226212

- za hvatanje, zatezanje i čvrsto držanje radnih komada
- glava i drška dizajnirani za skidanje opiljaka
- lako podešavanje jednom rukom putem pritiska na dugme
- dugme za završavanje pruža brzo i sigurno podešavanje
- legura nikla i hroma za najbolju izdržljivost i zaštitu od rđe
- čeljusti sa V žljebom za čvršći stisak, preciznije prijanjanje i umanjeno klizanje
- gumirane drške za veću udobnost

Cena
4.608,00
5.529,60 sa PDV

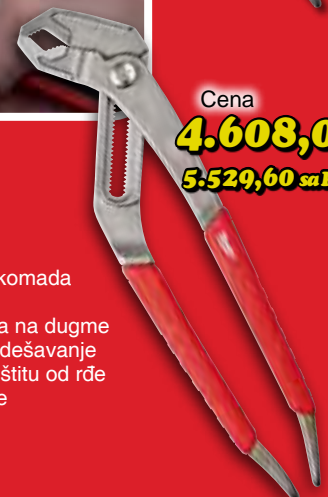

Šteljući ključevi

Precizno podešavanje sa minimalnim tolerancijama. Najbolja zaštita od korozije i dug radni vek. Ergonomska drška dizajnirana smanjuje umor šake. Uža glava za lakši rad u skućenim prostorima. Paralelne čeljusti koje ne oštećuju radnu površinu. Laserski urezane oznake u inčima i mm za precizno podešavanje.

Šifra artikla	Dužina / Otvor	Akcija	Akcija + PDV
48227406	150 / 24.5 mm	2.129,00	2.554,80
48227408	200 / 40 mm	2.810,00	3.372,00
48227410	250 / 36.5 mm	3.376,00	4.051,20
48227412	300 / 42.5 mm	4.259,00	5.110,80



KLJUČEVI SA KRCKALICOM 8-22mm SET 15/1 4932471340



Cena
14.335,00
17.202,00 sa PDV

- 144 pozicija zuba i 2.5° ugao okretanja za rad u skućenom prostoru
- dimenzije: 8, 9, 10, 11, 12, 13, 14, 15, 16, 17, 18, 19, 20, 21, 22mm
- ugravirani nazivi ispunjeni mastilom za lako raspoznavanje
- "I-Beam" drška za udobniji rad

KLJUČEVI NASADNI 1/4" 38/1 SET

4932479096

90 zuba i 4° luk obrtanja za rad u skućenim prostorima. Četiri ravne strane sprečavaju kotrljanje. Ključevi obeleženi oznakama na ravnoj strani za lako čitanje. Ergo ručka odvijača za maksimalnu udobnost korisnika.



Cena
8.211,00
9.853,20 sa PDV

KLJUČEVI NASADNI 1/2" 28/1 SET

4932471864

90 zuba i 4° luk obrtanja za rad u skućenim prostorima. Četiri ravne strane sprečavaju kotrljanje. Ključevi obeleženi oznakama na ravnoj strani za lako čitanje. Ergo ručka odvijača za maksimalnu udobnost korisnika. Tanak profil glave sa ugrađenom ručicom za pravac omogućava bolju pristupačnost. Dolazi sa izvlačivim unutrašnjim klaserom dizajniranim za savršeno skladištenje.



Cena
21.785,00
26.142,00 sa PDV

KLEŠTA GRIP "MAXBITE" 250mm

4932471729

- TORQUE LOCK: Brzo postavljanje i lako otpuštanje prilikom stezanja materijala za varenje. Zavrtanj za primenu dodatne sile radi sigurnijeg fiksiranja.
- okaljene MAX BITE čeljusti za maksimalno hvatanje 50 mm
- hromiran alat za duži životni vek i bolju zaštitu od rđe
- klasična poluga za otpuštanje



Cena
2.170,00
2.604,00 sa PDV

KLEŠTA GRIP 230mm

4932472258

- TORQUE LOCK: Brzo postavljanje i lako otpuštanje prilikom stezanja materijala za varenje. Zavrtanj za primenu dodatne sile radi sigurnijeg fiksiranja.
- okaljene čeljusti za maksimalno hvatanje
- hromiran alat za bolju zaštitu od rđe
- klasična poluga za otpuštanje



Cena
3.524,00
4.228,80 sa PDV

KLEŠTA GRIP 480mm

4932472261

- TORQUE LOCK: Brzo postavljanje i lako otpuštanje prilikom stezanja materijala za varenje. Zavrtanj za primenu dodatne sile radi sigurnijeg fiksiranja.
- okaljene čeljusti za maksimalno hvatanje
- hromiran alat za duži životni vek i bolju zaštitu od rđe
- klasična poluga za otpuštanje



Cena
4.998,00
5.997,60 sa PDV

KLEŠTA GRIP 480mm

4932472259

- TORQUE LOCK: Brzo postavljanje i lako otpuštanje prilikom stezanja materijala za varenje. Zavrtanj za primenu dodatne sile radi sigurnijeg fiksiranja.
- okaljene čeljusti za maksimalno hvatanje
- hromiran alat za duži životni vek i bolju zaštitu od rđe
- klasična poluga za otpuštanje



Cena
6.278,00
7.533,60 sa PDV

PACKOUT RANAC
4932471131

Dimenzije: 380x240x500
Napravljen od balističkog materijala za povećanu izdržljivost. Ojačana osnova štiti ranac od oštećenja. Podesivi rameni kaiševi ravnomerno raspoređuju težinu za više udobnosti. 48 džepova.



Cena
19.498,00
23.397,60 sa PDV

NISKOPROFILNI RANAC
4932464834

Dimenzije: 200x300x498
Napravljen od balističkog materijala za povećanu izdržljivost. Ojačana osnova štiti ranac od oštećenja. Podesivi rameni kaiševi ravnomerno raspoređuju težinu za više udobnosti. 22 džepa.



Cena
12.498,00
14.997,60 sa PDV

ELEKTRIČARSKI POJAS
48228110

Dvostruko ušiven sa jakim zakovicama. Postavljen kaiš za veću udobnost. Kopča za kačenje metra



Cena
11.021,00
13.225,20 sa PDV

PACKOUT KLASER
4932464082

Dimenzije: 500x380x120



Cena
7.704,00
9.244,80 sa PDV

PACKOUT KLASER USKI
4932471064

Dimenzije: 500x380x65



Cena
7.260,00
8.712,00 sa PDV

4932464244 PACKOUT 1-2-3 KOLICA SET

- izrađena od polimera otpornog na udarce za veću izdržljivost na gradilištu
- IP65 klasa otpornosti na vremenske neprilike kao i zaštita od građevinskih krhotina i kiše
- nosivosti 113 kg
- industrijski teleskopski rukohvat
- veliki Ø 228mm točkovi za sve vrste terena
- metalne ojačane ivice
- ojačane metalne kopče
- mesto za postavljanje ONE-KEY™ TICK™

Cena 49.431,25
44.488,00
53.385,60 sa PDV



Distributer: